

**OPERATING INSTRUCTIONS FOR:****DSC50FM**

**Get 6 years warranty!
Register and follow the
instructions at
warranty-woods.com**

GB	<i>Operating Instructions</i>	NO	<i>Bruksanvisning</i>
FR	<i>Guide d'instructions</i>	DK	<i>Betjeningsvejledning</i>
DE	<i>Bedienungsanleitung</i>	FI	<i>Käyttöohjeet</i>
NL	<i>Gebruiksaanwijzing</i>	PL	<i>Instrukcja obsługi</i>
ES	<i>Manual de instrucciones</i>	RO	<i>Manual utilizare</i>
LT	<i>Naudojimosi instrukcija</i>	LV	<i>Lietošanas instrukcija</i>
SE	<i>Bruksanvisning</i>	ET	<i>Kasutusjuhend</i>

CONTENTS:

PAGE NO.

TABLE OF CONTENTS

OPERATING INSTRUCTIONS

English	04-11
Swedish	12-19
Norwegian	20-27
Danish	28-35
German	36-43
French	44-51
Spanish	52-59
Dutch	60-67
Polish	68-75
Romanian	76-83
Finnish	84-91
Lithuanian	92-99
Latvian	100-107
Estonian	108-114

.....



Flammable material. This appliance contains R290/Propane a flammable refrigerant.



Refer operators manual.



Read technical manual



Read operators manual.

SAFETY INFORMATION

Before the installation and use of the appliance, carefully read the supplied instructions. The manufacturer is not responsible if an incorrect installation and use causes injuries and damages. Always keep the instructions with the appliance for future reference.

Children and vulnerable people safety

WARNING

Risk of injury or permanent disability.

This appliance can be used by children aged 8 years and above and persons with reduced physical, sensory or mental capabilities or lack of experience and knowledge if they have been given supervision or instruction concerning use of the appliance in a safe way and understand the hazards involved. Do not let children play with the appliance.

Children of less than 3 years should be kept away unless continuously supervised.

Keep all packaging away from children.

Cleaning and user maintenance shall not be made by children without supervision.

General Safety

This appliance is intended to be used in household and similar applications such as: – basements, crawl spaces; staff kitchen areas in shops, offices and other working environments. The rating plate is located behind the water tank of the dehumidifier.

Keep ventilation openings clear of obstruction.

Do not use mechanical devices or other means to accelerate the defrosting process, other than those recommended by the manufacturer.

The appliance shall not be stored in a room with continuously operating ignition sources (for example; open flames, an operating gas appliance or an operation electric heater. Do not pierce or burn.

Be aware that refrigerants may not contain an odour. Do not use water spray and steam to clean the appliance. Clean the appliance with a moist soft cloth. Only use neutral detergents. Do not use abrasive products, abrasive cleaning pads, solvents or metal objects.

If the supply cord is damaged, it must be replaced by the manufacturer, its Authorised Service Centre or similarly qualified persons in order to avoid a hazard.



SAFETY INSTRUCTIONS

Installation

WARNING

Only a qualified person must install this appliance.

Remove all the packaging.

Do not install or use a damaged appliance. The appliance shall be installed, operated and stored in a room with a floor area larger than 4m². Obey the installation instruction supplied with the appliance.

Always be careful when you move the appliance because it is heavy. Always wear safety gloves.

Make sure the air can circulate around the appliance.

Wait at least 4 hours before connecting the appliance to the power supply. This is to allow the oil to flow back in the compressor. Do not install the appliance close to radiators or other heat sources. Do not install the appliance where there is direct sunlight.

Electrical connection

WARNING

Risk of fire and electrical shock.

The appliance must be connected to a grounded outlet.

Make sure that the electrical information on the rating plate agrees with the power supply. If not, contact an electrician.

Always use a correctly installed shockproof socket.

Do not use multi-plug adapters and extension cables.

Make sure not to cause damage to the electrical components (e.g. mains plug, mains cable).

Contact the Authorised Service Centre or an electrician to change the electrical components.

The mains cable must stay below the level of the mains plug.

Connect the mains plug to the mains socket only at the end of the installation.

Make sure that there is access to the mains plug after the installation.

Do not pull the mains cable to disconnect the appliance. Always pull at the mains plug.

Use

WARNING

Risk of injury, burns, electrical shock or fire.

Do not change the specification of this appliance.

Be careful not to cause damage to the refrigerant circuit. It contains propane (R290), a natural gas with a high level of environmental compatibility. This gas is flammable.

If damage occurs to the refrigerant circuit, make sure that there are no flames and sources of ignition in the room. Ventilate the room.

Do not put flammable products or items that are wet with flammable products near or on the appliance.

Disposal

WARNING

Risk of injury.

Disconnect the appliance from the mains supply.

Cut off the mains cable and discard it.

The refrigerant circuit of this appliance is ozone-friendly.

Contact your municipal authority for information on how to discard the appliance correctly.

Do not cause damage to the part of the cooling unit that is near the heat exchanger.

A DEHUMIDIFIER IN THE CRAWL SPACE

Wood's DSC50FM fits open crawl spaces where the temperature doesn't fall below +2°C. Thanks to its powerful airflow, the DSC50FM will provide you with a safe and reliable protection against mould, damp, mildew and moisture.

Use a water hose for direct drainage. Use a hygrometer to set the dehumidifier and to monitor the humidity level from your house.

Close all ventilators in the house foundation. Open ventilators means that moist air can enter the crawl space from outside, causing the dehumidifier to work unnecessarily often.

In many cases it is beneficial to cover the ground with construction plastic in order to minimize moisture from the ground.

Keep a relative humidity level between 50-60% to prevent damp and mould problems!

The dehumidifier will turn off if the temperature drops below +2°C. At such low temperatures the air doesn't hold as much moisture and by shutting it off you avoid icing of the dehumidifier.

DSC50FM is very easy to install and use, and can easily circulate the air and dry out the entire crawl space. DSC50FM is a dehumidifier for crawl spaces and is an easy, inexpensive and efficient way to prevent moisture problems in your crawl space or house foundation.

TECHNICAL DATA

	DSC50FM
Max. working area	100m ²
Air flow step 1	256m ³ /h
Air flow step 2	520m ³ /h
Dehumidifying at 20°C and 70% r.h.	8,0 L / 24h
Dehumidifying at 30°C and 80% r.h.	13,5 l/24h
Power at 20°C and 70% r.h.	145 W
Power consumption at 20°C and 70% r.h.	3,5kWh/24 h
Refrigerant	R290
Charge	100 g
Weight	22kg
Voltage	230V
Frequency	50Hz
Current	1,1 A
IP Code	X1
Dimensions in mm, L x B x H	495x345x527

*Technical changes and improvements may occur. All values are approximate and may vary due to external circumstances such as temperature, ventilation and humidity.

PROBLEM	SOLUTION
Dehumidifier does not start	<ul style="list-style-type: none"> - Check that dehumidifier is connected to electricity and that fuse has not gone - If the warning light is on, check that the water reservoir is empty and correctly placed in the dehumidifier. Check that float is free - Check that hygrostat is working. Dehumidifier should start when hygrostat is in Maximum position
Does not dehumidify	<ul style="list-style-type: none"> - Check that fan is spinning - Check that air can flow freely through the dehumidifier. Front grid and air filter should be clean and dehumidifier should stand 20-30cm from wall - Listen for sound of compression, but bear in mind that the dehumidifier may be in a dehumidifying cycle, when the compression stops. Wait initially for about 35 minutes. - Check that a thick coating of ice has not formed on the cooling coils.
High noise level	<ul style="list-style-type: none"> - Increase distance between dehumidifier and surrounding surfaces - Cooling coils may be in contact with one another and cause vibration. Disconnect dehumidifier from electricity and separate coils
Ice formation on cooling coils	<ul style="list-style-type: none"> - Remove air filter at rear of dehumidifier and check that no dust or fluff is obstructing passage of air through machine
The Led is flashing in green	<ul style="list-style-type: none"> - To low temperature- increase room temperature.

If none of the above works, you should contact your nearest retailer for checking and possible overhaul of dehumidifier

WOOD'S, THE WORLD'S LEADING DEHUMIDIFIERS

Wood's dehumidifier products have been known as market leaders for many years. Their dehumidifiers are suitable for use in the most demanding climates, where dehumidifying capacity is good even at lower temperatures and humidity levels. They are used with good results in premises that become damp such as cellars, garages, crawl spaces or summer house. They are also excellent for drying washing, attics, pool rooms and laundry. Being efficient and low on energy consumption. Does not wear out clothes.

The amount of humidity that the dehumidifier removes depends on temperature, humidity level and placement. External weather conditions may also affect the performance of the dehumidifier. In cold weather the absolute humidity decreases and thus the extraction of humidity from the air by the dehumidifier is reduced. (The relative humidity might still be on a high level.) The dehumidifier is suitable for use in the temperature range +2°C to +35°C.

Wood's dehumidifiers are safe in operation and intended for continuous use over many years.

EXCESSIVE AIR HUMIDITY – A DANGER

Condensation occurs when water vapour in the air comes into contact with a cold surface such as cold window or wall. When water vapour is cooled down, condensation occurs, and water-drops are formed. In high air humidity, the air may get musty and mould might get formed, causing damage to a house and its furnishings. This environment may even cause illness for the residents. Mites and spiders also thrive in a damp environment. A dehumidifier with high performance creates a good, healthy humidity level. For greatest efficiency the doors and windows of rooms that are being dehumidified should be kept closed. Removes odours, dries wood and removes moisture from sportswear outdoors equipment.

A dehumidifier may be used in cellars, washrooms, garages, crawl spaces, caravans, summer-houses and on boats. If the humidifier is kept in colder environments, you should study the Hints at the end of the manual.

PLACEMENT OF DEHUMIDIFIER

Wood's dehumidifiers are easy to move around, all you need to have is a power source for 220/240V, but bear in mind the following:

- *The dehumidifier should not be placed near radiators or other heat sources or exposed to direct sunlight, as it will reduce performance.*
- *It is beneficial to use a radiator or heating fan to keep the temperature above +2°C.*
- *The dehumidifier should stand at least 25cm from a wall or other obstruction, for maximum air flow.*
- *Ideal is to put it in the center of the room / area.*



NOTE: When placed in a shower or bathing area, the dehumidifier should be fixed in place. It is compulsory to check and respect your local bathroom electrical regulations before use.



NOTE: When the dehumidifier is turned off, it will take 5 minutes before the dehumidifier is restarted, the built-in automatic functions are deactivated, during this period.

USING THE DEHUMIDIFIER

If the dehumidifier is transported horizontally, oil may have run out of the compressor and into the closed piping system. In such a case, let the dehumidifier stand for a few hours before being used. It is very important that the oil runs back into the compressor, otherwise the dehumidifier may be seriously damaged.

1. *Check that the hose is correct installed.*
2. *Connect the dehumidifier to an grounded power source.*
3. *Select fan speed.*
4. *Set the desired humidity level by means of the humidity control. See the section on the humidity control.*

DRAINAGE OF WATER

The dehumidifier is fitted with a hose connection. By attaching a hose to the dehumidifier the condensed water can be drained directly away.

Using the hose:

1. Disconnect the dehumidifier from the power source and give access to the drip tray.
2. Attach the hose coupling to the thread on the dehumidifier and lead the hose to a drainage outlet. Check that the hose is not above the level of the drip tray.
3. Connect the dehumidifier to the power source.

Without hose, direct to a drain outlet:

1. Disconnect the dehumidifier from the power source.
2. Place the dehumidifier directly over the drain so that the dehumidified water can drip through the hole at the base of the dehumidifier and into the drain.
3. Connect the dehumidifier to the power source.

HUMIDITY CONTROL

Wood's dehumidifier is fitted with a built in humidity control, which is set to the desired level of humidity. The control registers the current level of humidity and ensures that the dehumidifier is turned on and off automatically.

How to set the humidity control:

1. Set the humidity control knob to the maximum position.
2. Set the fan to position II.
3. When the desired level of humidity is reached, the hygostat knob is turned counterclockwise until the dehumidifier is turned off.



NOTE: The ambient relative humidity is most simply measured with a Wood's hygrometer, and the most suitable range is between 50% and 60%.

THE AIR FILTER

The air filter at the rear of the dehumidifier ensures that the cooling coils are kept free from dust. It is important that the filter is kept clean so that air can flow freely through the dehumidifier. The filter should thus be changed when required.

Your dehumidifier is equipped with a SMF-filter that enhances the capacity of the dehumidifier and cleanses the air further. Please refer to the separate filter leaflet for installation and maintenance instructions.

AUTOMATIC DEFROSTING

Wood's dehumidifiers are fitted with a control unit which ensures that the cooling coils are defrosted automatically when needed. The control shuts down the compressor, which causes the cooling of the coils to stop. The fan continues to draw the air at room temperature through the dehumidifier and thus melts the ice, and the water runs down into the reservoir. This defrosting system means that the dehumidifier works at temperatures as low as +2°C.

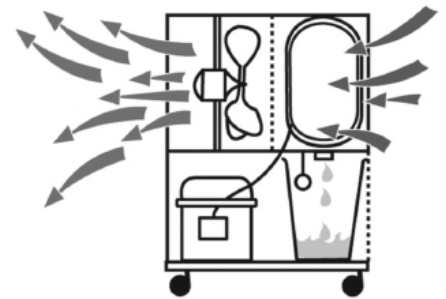

FAN

The fan ensures that air flows through the dehumidifier. Moist air is sucked in from the rear and goes via the cooling coil and the vaporizer to come out dry and warm at the front of the dehumidifier. Wood's dehumidifiers are fitted with two fan speeds.

- Position II – gives a high air flow with maximum dehumidifying of air.
- Position I – gives a lower air flow which causes quieter operation and somewhat lower dehumidifying capacity.

CLEANING AND MAINTENANCE

Wood's dehumidifiers require cleaning and change of filter, to maintain their high dehumidifying capacity.

- *The front grid can be vacuum-cleaned or cleaned with a brush.*
- *The cooling coils are best cleaned with a rag and warm water-be careful*
- *The fan motor is permanently lubricated and requires no maintenance.*

GUARANTEES

2 year's guarantee against faults in manufacture. Note that the guarantee is only valid for receipt of receipt.



NOTE! Get a 6-years warranty! Register at warranty-woods.com and replace the SMF-filter at least once a year. Please visit woods.se for more information.



NOTE: Always disconnect the cord before cleaning.

Recommended limits for use

Temp. DSC +2°C to +35°C
 Relative humidity: 30% to 90%
 Recommended
 humidity level: appr. 50% RH

IMPORTANT! - Wood's dehumidifiers must be connected to an grounded power source. The power source could be 220V-240V 50Hz

HINTS:

- *Sometimes it may be useful to use a frost guard or heater fan to make sure that the temperature does not fall below +2°C.*
- *For maximum dehumidifying power in a room, it is recommended that the air supply from outside and from adjoining rooms is minimized – close doors and ventilators.*
- *Put in the center of the room*
- *Increase temp. for faster dehumidification (warm air carries more water.)*
- *Use frost guard if temperature falls below +2°C*
- *Higher dehumidification in autumn / summer because outside air is warm and humid. (Absolute humidity is normally higher).*

WHEN THE DEHUMIDIFIER REQUIRES SERVICING

If the dehumidifier requires servicing, you must first contact the retailer. Proof of purchase is required for all guarantee claims.

6 YEARS WARRANTY

In order to extend the warranty from 2 to 6 years, please follow these steps:

1. Register your dehumidifier after your purchase at warranty-woods.com

2. Replace the SMF filter in your dehumidifier regularly, at least once a year. If you want, we'll send you a reminder when a filter change is due. The reminder is, of course, free of charge.

You can find filters at your local retailer, or distributor.

Please visit woods.se to locate your closest Wood's distributor.

Note!

There is no obligation to purchase filters when you register your dehumidifier at warranty-woods.com

Save your receipts!

These will be required for any warranty claim during the period.





Brännbart ämne. Denna maskin innehåller R290/Propan – ett brännbart köldmedium.



Se bruksanvisning.



Läs serviceinstruktion



Läs bruksanvisning.

SÄKERHETSINFORMATION

Läs den medföljande bruksanvisningen noggrant innan installation och användning av produkten. Tillverkaren är ej ansvarig för person- och egendomsskador som uppstår på grund av felaktig installation eller användning. Spara bruksanvisningen för framtida behov.

SÄKERHET FÖR BARN OCH HANDIKAPPADE

VARNING!

Risk för skador och permanent invaliditet.

Denna produkt kan användas av barn från 8 års ålder och uppåt och av personer med nedsatt fysisk, sensorisk eller mental förmåga samt personer med bristande erfarenhet och kunskap, om de övervakas eller instrueras beträffande hur produkten används på ett säkert

sätt och förstår de risker som är förknippade med användningen. Låt inte barn leka med produkten. Barn under 3 år ska inte vistas i närheten av produkten utan ständig uppsikt. Håll förpackningsmaterial utom räckhåll för barn. Rengöring och användarunderhåll ska inte utföras av barn utan tillsyn.

ALLMÄN SÄKERHET.

Denna produkt är avsedd att användas i hushållsliknande tillämpningar såsom: - källare, krypgrunder, pentryn i butiker, på kontor och liknande arbetsmiljöer. Produktens märkskylt är placerad bakom kondensvattenbehållaren. Håll produktens ventilationsöppningar fria från hinder.

Använd ej andra metoder för avfrostning eller rengöring än de som rekommenderas av tillverkaren. Produkten ska inte förvaras i ett rum där kontinuerligt använda tändkällor finns (till exempel; öppen eld, gasvärmare eller elektriska värmare). Kylkretsen får ej punkteras eller utsättas för öppen låga. Köldmediet kan vara luktlöst. Spraya inte vatten eller ånga på produkten för att rengöra den. Använd en fuktad mjuk trasa vid rengöring tillsammans med rengöringsmedel. Undvik att använda slipande medel eller metallföremål. Om nätsladden är skadad måste den bytas av tillverkaren eller, en av tillverkaren auktoriserad verkstad eller

liknande kvalificerad person för att undvika framkallande av fara.

ELEKTRISK ANSLUTNING

VARNING!

Risk för brand och elektriska stötar. Produkten måste anslutas till ett jordat eluttag. Kontrollera att märkskyltens elektriska information överensstämmer med nätspänningskällan. Om så inte är fallet, kontakta en elektriker. Använd alltid ett korrekt installerat stötsäkert och jordat eluttag. Använd inte grenuttag eller förlängningssladdar. Vid skadad anslutningssladd (t.ex. stickpropp eller nätssladd) kontakta en av tillverkaren auktoriserad verkstad eller en elektriker om en elektrisk komponent behöver bytas. Nätssladden ska befinna sig nedanför stickproppen efter installation. Anslut nätssladden sist i installationen. Tillsä att nätssladdens stickpropp är åtkomlig efter installationen. Dra inte i nätssladden för att koppla loss produkten från eluttaget. Drag alltid i stickproppen.

ANVÄNDNING

VARNING!

Risk för personskador, elektriska stötar eller brand. Produktens specifikation får inte ändras. Iakttag försiktighet för att inte skada produkten kylkrets. Produkten innehåller propan (R290), ett naturligt köldmedel med låg miljöpåverkan. Köldmediegasen är brandfarlig. Om kylkretsen skadas tillsä att

öppen låga eller andra tändkällor inte finns i rummet. Vädra utrymmet. Placera inte brännbara ämnen eller föremål dränkta i brännbara ämnen i närheten av, eller på produkten.

AVYTTRING

VARNING!

Risk för skador. Koppla loss produkten från eluttaget. Klipp av nätssladden nära produkten och kassera den. Köldmediet i kylkretsen på denna produkt är miljövänligt. Kontakta de lokala myndigheterna för information angående korrekt avyttring av produkten. Skada inte kylvanheten närmast förångaren då kylmedia kan läcka ut.

I KRYPGRUNDEN

Wood's DSC50FM passar i öppna krypgrunder där temperaturen inte understiger +2°C. Tack vare dess höga luftgenomströmning kommer DSC50FM att ge ett tryggt och pålitligt skydd mot fuktproblem i din krypgrund. Tänk på detta när du ska använda DSC50FM krypgrunden:

Anslut en vattenslang, led vattenslangen ner i marken genom att göra en "stenkista".

Använd en hygrometer för att ställa in avfuktaren och för att hålla koll på fuktighetsnivån i krypgrunden uppifrån huset.

Stäng alla ventiler i krypgrunden. Öppna ventiler innebär att ny fuktig luft strömmar in i krypgrunden vilket gör att avfuktaren får arbeta onödigt mycket.

I många fall är det bra att täcka marken med åldersbeständig plast för att minimera fuktillströmningen i krypgrunden.

Håll den relativa fuktigheten i krypgrunden mellan 50-60%, då undviker du fukt- och mögelproblem!

Avfuktaren stängs av om temperaturen sjunker under +2°C. Vid låga temperaturer bär luften inte så mycket fukt.

TEKNISKA DATA

	DSC50FM
Max. arbetsområde	100m ²
Luftgenomströmning steg 1	256m ³ /h
Luftgenomströmning steg 2	520m ³ /h
Avfuktning vid 20°C och 70% r.h.	8,0 L / 24h
Avfuktning vid 30°C och 80% r.h.	13,5 L/24h
Effekt vid 20°C och 70% r.h.	145 W
Effekt vid 20°C och 70% r.h.	3,5kWh/24 h
Kylmedia	R290
Fyllnadsmängd	100 g
Weight	22kg
Spänning	230V
Frekvens	50Hz
Ampere	1,1 A
IP-klass	X1
Mått i mm, L x B x H	495x345x527

*Tekniska förändringar och förbättringar kan förekomma. Alla värden är ungefärliga och kan variera beroende på yttre omständigheter såsom temperatur, ventilation och luftfuktighet.

PROBLEM	LÖSNING
Avfuktaren startar inte	<ul style="list-style-type: none"> - Se till att avfuktaren är kopplad till eluttaget och att inte säkringen har gått. - Om varningslampan lyser, kontrollera att vattenbehållaren är tom och sitter rätt placerad i avfuktaren. Se till att flottören hänger fritt. - Kontrollera att hygrostaten fungerar. Avfuktaren bör starta när hygrostatvredet ställs i maxläget.
Avfuktar ej	<ul style="list-style-type: none"> - Se till att fläkten snurrar. - Se till att luften kan flöda fritt genom avfuktaren. Frontgaller och luftfilter ska vara rena och avfuktaren ska stå minst 20-30 cm från väggen. - Lyssna om kompressorn är igång, men tänk på att avfuktaren kan vara inne i en avfuktningscykel och då stannar kompressorn. Börja med att avvakta i ca 35 minuter. - Kontrollera så att inte ett tjockt lager av is bildats på kylslingorna.
Hög ljudnivå	<ul style="list-style-type: none"> - Öka avståndet mellan avfuktaren och omgivande ytor. - Kylslingorna kan ligga intill varandra och orsaka vibrationer. Koppla bort avfuktaren från eluttaget och sära på slingorna.
Isbildning på kylslingorna	<ul style="list-style-type: none"> - Avlagsna luftfiltret på avfuktarens baksida och se till att inget damm el dyl hindrar luftflödet genom maskinen.
Led lampan blinkar	<ul style="list-style-type: none"> - För låg temperatur - öka rumstemperaturen

**Om inget av ovanstående fungerar bör du kontakta närmaste återförsäljare för översyn och eventuell reparation av avfuktaren.
Eller kontakta service@woods.se www.woods.se 031-7613616**

VÄRLDSLEDANDE AVFUKTARE FRÅN WOOD'S

Wood's är en av de världsledande tillverkarna av avfuktare. Våra avfuktare är anpassade för att användas i nordiskt klimat då avfuktningsskapaciteten är bra även vid lägre temperaturer och fuktnivåer. De används med gott resultat i utrymmen som lätt blir fuktiga, såsom källare, garage, kryppgrund eller sommarstugor. De fungerar även utmärkt vid torkning av tvätt utan slitage på textilier, i poolutrymmen och i tvättstugor. De är effektiva och har låg energiförbrukning.

Den mängd fuktighet som avfuktaren tar bort beror på temperatur, fuktighetsnivå och placering. Även vädret utomhus påverkar avfuktarens prestanda. Vid kallt väder sjunker den relativa fuktigheten och därmed minskar avfuktarens fuktuttag ur luften. Därför är avfuktaren anpassad att användas i temperaturintervallet +2°C to +35°C.

Wood's avfuktare är säkra i drift och avsedda att fungera kontinuerligt under många år.

FÖR HÖG LUFTFUKTIGHET - EN FARA

Kondens uppstår när luftens vattenånga kommer i kontakt med en kall yta såsom tak, fönster eller vägg. När vattenången kyls ned sker en kondensering varvid vattendroppar bildas. Vid hög luftfuktighet kan unken luft uppstå och mögel bildas vilket gör att huset och dess inredning tar skada.

Denna miljö kan även leda till sjukdomar hos de boende då bland annat kvalster trivs i en fuktig miljö. En avfuktare med hög prestanda skapar en bra och hälsosam fuktnivå. För att nå bästa effekt skall dörrar och fönster hållas stängda till de utrymmen som ska avfuktas.

Avfuktaren avlägsnar dålig lukt, torkar trä och avlägsnar fukt från idrottsredskap för utomhusbruk m.m.

En avfuktare kan användas bland annat i källare, tvättstugor, garage, husvagnar, sommarstugor och i båtar. Kommer avfuktaren att stå i kallare miljöer bör du titta närmare på tipsen i slutet av manualen.

PLACERING AV AVFUKTAREN

Allt som krävs är närheten till ett eluttag för 220/ 240 V, men tänk på följande:

Avfuktaren bör inte ställas i närheten av element eller andra värmekällor och inte utsättas för direkt solljus då det sänker prestandan.

- Man kan med fördel använda ett värmeelement eller värmefläkt för att hålla temperaturen ovan +2°C.
- Avfuktaren ska stå minst 25 cm från väggen och andra hinder för att luftgenomströmningen ska vara maximal.
- Det är idealiskt att placera avfuktaren så centralt i rummet som möjligt.

1. Koppla slangen till avfuktaren
2. Koppla avfuktaren till ett jordat eluttag.
3. Välj fläkthastighet.
4. Ställ in önskad fuktighetsnivå med hjälp av fuktkontrollvredet. Se avsnittet Fuktkontroll.



OBS: När avfuktaren stängs av tar det 5 minuter innan den återstartar. De inbyggda automatiska funktionerna är avstängda under denna tid.



OBS: Placerad i ett duschutrymme eller vid bassänger måste avfuktaren fastmonteras. Avfuktaren bör även säkras med jordfelsbrytare i dessa utrymmen

ANVÄNDA WOOD'S AVFUKTARE

Om avfuktaren transporterats liggande kan det hända att olja runnit ut från kompressorn och in i det slutna rörsystemet. Låt då avfuktaren stå i minst 4 timmar innan den tas i bruk. Det är mycket viktigt att oljan hinner rinna tillbaka in i kompressorn, annars kan avfuktaren ta allvarlig skada.

AVLEDA VATTNET TILL AVLOPP

Avfuktaren är utrustad med en slangkoppling. Genom att koppla en slang till avfuktaren kan condensatet ledas direkt till ett avlopp, stenkista eller brunn.

MED HJÄLP AV SLANG:

1. Koppla bort avfuktaren från eluttaget.
2. Fäst slangens koppling till avfuktarens gänga och led slangen till avloppet. Se till att slangen inte kommer högre än själva dropptråget.

3. Sätt avfuktarens kontakt i eluttaget.

Utan slang direkt över avlopp:

1. Koppla bort avfuktaren från eluttaget
2. Ställ avfuktaren direkt över avloppet så att det kondenserade vattnet kan droppa genom hålet i avfuktarens botten och vidare ner i avloppet.
3. Sätt avfuktarens kontakt i eluttaget.

FUKTKONTROLL

Wood's avfuktare är utrustad med en inbyggd fuktkontroll som ställs in på önskad fuktnivå. Fuktkontrollen känner av den aktuella fuktighetsnivån och ser till att avfuktaren slås av och på automatiskt.

Så här ställer du in fuktkontrollen:

1. Ställ fuktkontrollvredet i maxläge.
2. Ställ fläktvredet i läge II.
3. När önskad fuktighetsnivå uppnåtts, vrids fuktkontrollvredet motsols tills avfuktaren stängs av.



OBS: Den relativa luftfuktigheten mäts enklast med en Wood's hygrometer och lämplig nivå är mellan 50% och 60%.

LUFTFILTER

Luftfiltret på avfuktarens baksida ser till att kylslingorna hålls fria från damm. Det är viktigt att filtret hålls rent så att luften kan flöda fritt genom avfuktaren. Filtret bör därför bytas vid behov.

Avfuktaren är utrustad med ett SMF-filter som förbättrar kapaciteten hos avfuktaren samtidigt som det ytterligare renar luften. Se instruktion för byte av luftfilter. Vi rekommenderar minst ett filterbyte på år. För att följa garantiprogrammet registrera din avfuktare på warranty-woods.com

AUTOMATISK AVFROSTNING

Wood's avfuktare är utrustade med styrsystem som ser till att kylslingorna avfrostas vid behov. Styrsystemet stänger av kompressorn, vilket gör att kylningen av slingorna upphör. Fläkten fortsätter att dra den rumstempererade luften genom avfuktaren och på så sätt smälter isen och vattnet rinner ner i behållaren. Notera att detta styrsystem gör att avfuktaren fungerar vid så låg temperatur som +2°C. Vid lägre temperatur stänger avfuktaren av automatiskt och går igång igen när temperaturen varit över 2°C i mer än 5 minuter. Notera att mögelsvamp kräver minst temperatur på 7°C och 72 % RF för att växa.

FLÄKT

Fläkten ser till att luft strömmar genom avfuktaren. Fuktig luft suges in från baksidan och går via förångaren och kondensorn för att sedan komma ut torr på avfuktarens framsida. Wood's avfuktare är utrustade med två fläkthastigheter.

- *Läge II* – ger en hög luftgenomströmning med en maximal avfuktning av luften
- *Läge I* – ger en lägre luftgenomströmning vilket genererar i en tystare gång och en något lägre avfuktningkapacitet.

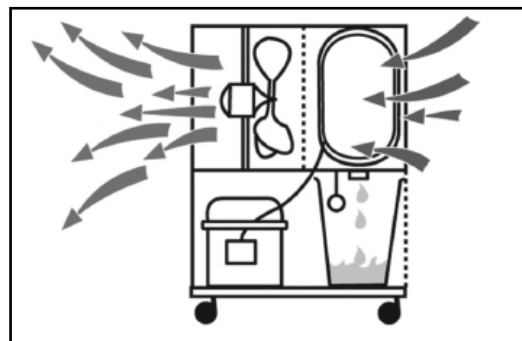

RENGÖRING OCH UNDERHÅLL

Wood's avfuktare kräver rengöring och filterbyte för att bibehålla sin höga avfuktningsskapacitet.

- Metallfronten kan dammsugas eller rengöras med en borste.
- Kylslingorna rengörs bäst med en trasa och varmt vatten. Iakttag försiktighet
- Fläktmotorn är permanent smord och kräver inget underhåll.



OBS : Koppla bort nätsladden från eluttaget innan rengöring.

TIPS:

- För maximal avfuktningsskapacitet i ett rum rekommenderas att tilluften från utsidan och intilliggande rum minimeras – stäng dörrar och ventiler.
- Placera avfuktaren om möjligt mitt i rummet.
- Höj temperaturen i rummet för snabbare avfuktning. (Varm luft kan bära mer vatten).
- Använd en frostvakt om temperaturen faller under +2°C
- Avfuktaren ger mer vatten under sommaren och hösten eftersom utomhusluften är varm och fuktig. (Den absoluta luftfuktigheten är normalt högre).

OM AVFUKTAREN BEHÖVER SERVICE

Om avfuktaren behöver service ska du i första hand kontakta inköpsstället. För alla garantikrav krävs ett inköpsbevis.

GARANTIER

2 års garanti för tillverkningsfel. Notera att garantin endast gäller vid uppvisande av kassakvitto.



OBS: Få 6 års garanti!
Registrera dig på warranty-woods.com
Byt SMF-filtret minst en gång per år. Besök woods.se för mer information.

Rekommenderade gränser för användning:
Temp. DSC +2°C to +35°C
Relativ fuktighet: 30% to 90%
Recommended humidity level: c.a. 50% RH

OBS! - Wood's avfuktare måste vara kopplad till ett jordat uttag 220V-240V 50Hz

För att få förlängd garanti, från 2 till 6 år, vänligen följ dessa steg.

1. Registrera din Wood's avfuktare efter ditt köp på warranty-woods.com

2. Byt ut SMF filtret i din avfuktare regelbundet, minst 1 gång per år. Du får påminnelse om filterbyte på e-mail och sms när det är dags att byta filter. Om du vill skicka vi ut en påminnelse på SMS och eller e-mail när det är dags att byta filter. Detta väljer du vid registreringen på warranty-woods.com Påminnelsen är givetvis kostnadsfri.

Nya Wood's filter köper du hos din lokala återförsäljare. Eller när du är inloggad på ditt registrerade konto. Besök woods.se för att hitta din närmaste Wood's återförsäljare.

OBS!

Du förbinder dig inte till något köp av filter när du registrerar din avfuktare på warranty-woods.com

Spara dina kvitton för både avfuktare och utbytesfilter.

De måste du kunna uppvisa vid eventuella garantianspråk!





Brennbart materiale. Denne enheten inneholder den brennbare kuldemediet R290/Propan.



Se bruksanvisningen.



Les den tekniske håndboken



Les bruksanvisningen.

SIKKERHETSINFORMASJON

Les de vedlagte anvisningene nøye før utstyret installeres og brukes.

Fabrikanten er ikke ansvarlig dersom feilaktig installering og bruk forårsaker skade på personer eller eiendom. Oppbevar alltid bruksanvisningen sammen med enheten til fremtidig bruk.

Sikkerheten til barn og sårbare mennesker

ADVARSEL

Fare for personskade eller varig uferhet.

Denne enheten kan brukes av barn fra 8 år og oppover, samt av personer med nedsatte fysiske, sensoriske eller mentale evner eller manglende erfaring og kunnskap, så fremt de har tilsyn eller har fått innføring i hvordan enheten brukes på en trygg og sikker måte, samt at de er klar over de farer bruken medfører.

Ikke la barn leke med enheten.

Barn under 3 år bør holdes unna enheten hvis de ikke har konstant tilsyn.

Oppbevar alt emballasjemateriale utilgjengelig for barn.

Rengjøring og vedlikehold skal ikke utføres av barn uten tilsyn.

Sikkerhet generelt

Denne enheten er ment til bruk i husholdninger og tilsvarende, som: – kjellere, krypkjellere, personalkjøkken i butikker, kontorer og andre arbeidsmiljøer. Merkeplaten er plassert bak avfukterens vanntank. Sørg for at ventilasjonsåpningene ikke er tildekket.

Ikke bruk mekanisk utstyr eller annet for å fremskynde avrimingsprosessen. Følg fabrikantens anvisninger. Enheten skal ikke oppbevares i et rom der det er kontinuerlige antenneskilder (f.eks. åpen ild, gassdrevet utstyr i drift eller elektrisk varmeovn). Må ikke punkteres eller brennes. Vær oppmerksom på at kuldemedier kan være helt uten lukt. Ikke rengjør enheten med vandusj og damp. Rengjør enheten med en fuktet myk klut. Bruk kun nøytrale rengjøringsmidler. Ikke bruk skurende produkter, skuresvamp, løsemidler eller metallgjenstander. Hvis strømledningen skades, må den skiftes ut av fabrikanten, dennes autoriserte servicesenter eller tilsvarende kvalifiserte personer for å unngå fare.

SIKKERHETSANVISNINGER

Installering

ADVARSEL

Denne enheten må kun installeres av en kvalifisert person.

Fjern all emballasje.

Ikke installer eller bruk en skadd enhet. Enheten skal installeres, brukes og oppbevares i et rom med en gulvflate større enn 4 m². Følg installeringsanvisningen som følger med enheten.

Vær alltid forsiktig når du flytter enheten – den er tung! Bruk alltid vernehansker.

Påse at luften kan sirkulere rundt enheten.

Vent i minst 4 timer før enheten tilkoples strømmettet. Dette er for at oljen skal kunne renne tilbake i kompressoren.

Ikke installer enheten nær radiatorer eller andre varmekilder. Ikke installer enheten slik at den blir stående i direkte sollys.

Strømtilkopling

ADVARSEL

Brann- og støtfare.

Enheten må koples til en jordet stikkontakt.

Påse at den elektriske informasjonen på merkeplaten samsvarer med strømtilførselen. Hvis ikke må du kontakte elektriker.

Bruk alltid korrekt montert stikkontakt.

Ikke bruk grenuttak og skjøteledninger.

Pass på at de elektriske komponentene (f.eks. støpsele, strømledning) ikke skades.

Kontakt autorisert servicesenter eller elektriker for å få skiftet de elektriske komponentene.

Strømledningen må ligge lavere enn støpselet.

Ikke plugg støpselet i stikkontakten før installeringen er fullført.

Påse at støpselet er tilgjengelig når installeringen er fullført.

Ikke dra i ledningen for å trekke ut støpselet. Hold alltid i støpselet.

Bruk

ADVARSEL

Fare for personskade, brannskade, elektrisk støt eller brann.

Enhetens spesifikasjoner må ikke endres.

Pass på at kjølekretsen ikke blir skadd. Den inneholder propan (R290), en naturgass med god miljøkompatibilitet. Denne gassen er antennbar.

Hvis det oppstår skade på kjølekretsen, må man påse at det ikke er flammer og antennelseskilder i rommet.

Luft ut rommet.

Ikke legg antennebare produkter eller gjenstander våte av antennebare produkter nær eller på enheten.

Avfallshåndtering

ADVARSEL

Fare for personskade.

Kople enheten fra strømmettet.

Klipp av strømledningen og kast den.

Denne enhetens kjølemediumkrets er miljøvennlig. Ta kontakt med den lokale gjenvinningsstasjonen for å få informasjon om korrekt kassering av enheten.

Ikke skad den delen av kjøleenheten som er nærmest varmeveksleren.

I KRITERIER

Woods DSC50FM passer inn i åpne kryper der temperaturen ikke er mindre enn + 2 ° C. Takket være den høye luftstrømmen, vil DSC50FM gi en trygg og pålitelig beskyttelse mot fuktproblemer i din skumle bakken. Tenk på dette når du bruker DSC50FM-gjennomsøkingsområdet:

Koble en vannslange, før vannslangen i bakken ved å lage en "stein liste".

Bruk et hygrometer for å sette avfukteren og holde tritt med fuktighetsnivået i krype gulvet fra toppen av huset.

Lukk alle ventiler i krypebanen. Åpen ventiler betyr at ny fuktig luft strømmer inn i krybbebanen, noe som gjør avfukteren arbeidet unødvendig.

I mange tilfeller er det godt å dekke bakken med anti-aging plast for å minimere fuktighetstrømmen i krypejordet.

Hold den relative fuktigheten i krypejordet mellom 50-60%, unngå fuktighet og muggproblemer!

Avfukteren slås av hvis temperaturen faller under + 2 ° C. Ved lave temperaturer har ikke luften så mye fuktighet.

TEKNISKE DATA

	DSC50FM
Maks. arbeidsområde	100 m ²
Luftgjennomstrømming trinn 1	256 m ³ /h
Luftgjennomstrømming trinn 2	520 m ³ /h
Avfukting ved 20 °C og 70 % RH	8,0 l/24h
Avfukting ved 30 °C og 80 % RH	13,5 l/24h
Effekt ved 20 °C og 70 % RH	145 W
Strømforbruk ved 20 °C og 70 % RH	3,5 kWh/24h
Kuldemedium	R290
Påfyllingsvolum	100 g
Vekt	22 kg
Spenning	230 V
Frekvens	50 Hz
Strøm	1,1 A
IP-kode	IP21
Mål i mm, L x B x H	495x345x527

*Med forbehold om tekniske endringer og forbedringer. Alle verdier er omtrentlige og kan variere med eksterne forhold som temperatur, ventilasjon og luftfuktighet.

FEIL-	SØKING
Avfukteren starter ikke	<ul style="list-style-type: none"> - Kontroller at avfukteren er tilkoplest strømmettet og at sikringen ikke har løst ut. - Hvis varselampen lyser, kontroller at vannbeholderen er tom og riktig plassert i avfukteren. Kontroller at flottøren kan bevege seg fritt. - Kontroller at hygrostaten virker. Avfukteren skal starte når hygrostaten er i maksimal stilling
Avfukter ikke luften	<ul style="list-style-type: none"> - Kontroller at viften går. - Kontroller at luften kan strømme fritt gjennom avfukteren. Frontristen og luftfilteret skal være rene, og avfukteren skal stå 20–30 cm fra vegg. - Lytt etter komprimeringslyd, men husk at avfukteren kan være i en avfuktingsyklus der komprimeringen stanser. Vent i utgangspunktet i ca. 35 minutter. - Kontroller at det ikke har dannet seg et tykt isbelegg på kjølespolene.
Høyt støynivå	<ul style="list-style-type: none"> - Øk avstanden mellom avfukteren og omkringliggende overflater. - Kjølespolene kan berøre hverandre og forårsake vibrasjon. Trekk støpselet ut av stikkkontakten og skill spole fra hverandre.
Isdannelse på kjølespolene	<ul style="list-style-type: none"> - Ta av luftfilteret på baksiden av avfukteren og kontroller at luftgjennomstrømmingen gjennom enheten ikke er hindret av støv eller lo.
LED-lampen blinker grønt	<ul style="list-style-type: none"> - For lav temperatur – øk temperaturen i rommet.

Hvis ikke noe av det som er nevnt over hjelper, må du kontakte nærmeste forhandler for kontroll og eventuell overhaling av avfukteren.

WOOD'S, VERDENSLEDEDE AVFUKTERE

Wood's avfukterprodukter har vært kjent som markedsledende i mange år. Deres avfuktere egner seg til bruk i de mest krevende klimaer, med god avfuktingskapasitet selv ved lavere temperaturer og fuktighetsnivåer. De brukes med gode resultater på steder der det dannes fukt, som i kjellere, garasjer og sommerhus. De er også velegnet til tørkerom, loft, bad og vaskerom. Effektive, med lavt strømforbruk. Sliter ikke på klær.

Mengden fuktighet avfukteren fjerner er avhengig av temperatur, fuktighetsnivå og plassering. Eksterne værforhold kan også påvirke avfukterens yteevne. I kaldt vær synker den absolutte luftfuktigheten, og dermed reduseres mengden fukt avfukteren trekker ut av luften. (Den relative fuktigheten kan likevel være på et høyt nivå.) Avfukteren egner seg til bruk i temperaturområdet +2 °C til +35 °C.

Wood's avfuktere er trygge å bruke og ment til kontinuerlig bruk i mange år.

FOR HØY LUFTFUKTIGHET UTGJØR EN FARE.

Kondens oppstår når vanddampen i luften kommer i kontakt med en kald overflate som et kaldt vindu eller en kald vegg. Når vanddamp nedkjøles, oppstår det kondensering og det dannes vanndråper. Ved høy luftfuktighet kan luften bli fuktig, og det kan dannes mugg som skader hus og møbler. Dette miljøet kan også gjøre at beboerne blir syke. Midd og edderkopper trives også i fuktige omgivelser. En avfukter med høy effekt skaper et godt og sunt luftfuktighetsnivå. For å oppnå best mulig effekt bør vinduer og dører i rom som avfuktes holdes lukket. Fjerner lukt, tørker ved og fjerner fukt fra sportsutstyr til utendørs bruk.

En avfukter kan brukes i kjellere, vaskerom, garasjer, krypkjellere, bobil, sommerhus og i båter. Dersom avfukteren oppbevares i kaldere omgivelser, bør du lese Tips sist i bruksanvisningen.

PLASSERING AV AVFUKTEREN

Wood's avfuktere er lette å flytte rundt, du trenger bare en strømkilde for 220/240 V, men husk følgende:

- Avfukteren skal ikke plasseres nær stråleovner eller andre varmekilder, og ikke utsettes for direkte sollys, da dette vil redusere effekten.
- Det er fordelaktig å bruke en stråleovn eller varmevifte for å holde temperaturen over +2 °C.
- Avfukteren skal stå minst 25 cm fra vegg eller annen hindring for å være sikret maksimal luftgjennomstrømming.
- Det ideelle er å plassere den midt i rommet / området.



MERK: Hvis den plasseres i et dusj- eller badrom, skal avfukteren være fastmontert. Det er obligatorisk å kontrollere og følge de lokale el-kravene for bad før bruk.



MERK: Når avfukteren slås av, tar det 5 minutter før avfukteren startes på nytt, og de innebygde automatiske funksjonene er deaktivert i denne perioden.

BRUKE AVFUKTEREN

Hvis avfukteren transporteres horisontalt, kan det renne olje ut av avfukteren og inn i det lukkede rørsystemet. I så fall må man la avfukteren stå noen timer før den tas i bruk. Det er svært viktig at oljen renner tilbake inn i kompressoren, ellers kan avfukteren bli alvorlig skadd.

1. Kontroller at vannbeholderen er korrekt plassert og at flottøren beveger seg fritt i beholderen. Se avsnittet om flottøren.
2. Plugg avfukteren i en jordet stikkontakt.
3. Velg viftehastighet.
4. Still inn ønsket luftfuktighetsnivå ved hjelp av luftfuktighetskontrollen. Se avsnittet om luftfuktighetskontrollen.

AVTAPPING AV VANN

Avfukteren er utstyrt med en slangekopling. Ved å kople en slange til avfukteren kan det kondenserte vannet ledes bort direkte.

Bruke slangen:

1. Trekk støpselet ut av stikkontakten og ta ut vannbeholderen for å få plass til dryppebrettet.
2. Skru slangekoplingen inn på gjengene på avfukteren og legg slangen til et dreneringsavløp. Kontroller at slangen ikke er høyere enn dryppebrettet.
3. Koble avfukteren til strømmettet.

Uten slange, direkte til et dreneringsavløp:

1. Kople strømtilførselen fra avfukteren og ta bort vannbeholderen.
2. Plasser avfukteren direkte over avløpet slik at vannet vann drypper gjennom hullet i avfukterens sokkel og ned i avløpet.
3. Koble avfukteren til strømmettet.

LUFTFUKTIGHETSKONTROLL

Wood's avfukter er utstyrt med en innebygd luftfuktighetskontroll som stilles på ønsket luftfuktighetsnivå. Kontrollen registrerer gjeldende luftfuktighetsnivå og sørger for at avfukteren slås på og av automatisk.

Slik stilles luftfuktighetskontrollen:

1. Still luftfuktighetskontrollknappen på maksimal innstilling.
2. Still viften på II.
3. Når ønsket luftfuktighetsnivå er nådd, dreies hygrosstatknappen mot urviseren til avfukteren slås av.



MERK: Den relative luftfuktigheten i rommet måles enklest med et Wood's hygrometer, og best egnet nivå er mellom 50 % og 60 %.

LUFTFILTERET

Luftfilteret på baksiden av avfukteren sørger for at kjølespolene holdes fri for støv. Det er viktig at filteret holdes rent, slik at luften kan strømme fritt gjennom avfukteren. Derfor bør filteret skiftes ved behov.

Avfukteren er utstyrt med et SMF-filter som øker avfukterens kapasitet og renser luften ytterligere. Se eget filterbrosjyre vedrørende installering og vedlikehold.

AUTOMATISK AVRIMING

Wood's avfuktere er utstyrt med en styringsenhet som sørger for at kjølespolene avrimes automatisk ved behov. Styringen slår av kompressoren, slik at kjølingen av spolene stanser. Viften fortsetter å trekke luften gjennom avfukteren ved romtemperatur og smelter dermed isen, og vannet renner ned i beholderen. Dette avrimingsystemet gjør at avfukteren fungerer ved temperaturer ned til +2 °C.

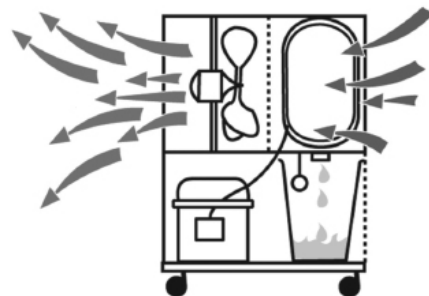

VIFTE

Viften sørger for at luften strømmer gjennom avfukteren. Fuktig luft suges inn fra baksiden og går via kjølespolen og fordampere, før den kommer ut tørr og varm på forsiden av avfukteren. Wood's avfuktere er utstyrt med to viftehastigheter.

- Stilling II – gir en høy luftstrøm med maksimal avfukting av luften.
- Stilling I – gir en lavere luftstrøm som gir mer stillegående drift og noe lavere avfukningskapasitet.

RENGJØRING OG VEDLIKEHOLD

Wood's avfuktere krever rengjøring og filterbyte for å opprettholde deres høye avfukningskapasitet.

- Frontristen kan støvsuges eller rengjøres med en børste.
- Kjølespolene bør rengjøres med klut og varmt vann – vær forsiktig!
- Viftemotoren er permanentsmurt og krever ikke noe vedlikehold.



MERK: Trekk alltid støpselet ut av stikkontakten før rengjøring.

TIPS:

- Iblant kan det være praktisk å bruke en frostvakt eller varmegjeller for å sikre at temperaturen ikke synker under +2 °C.
- For maksimal avfukningseffekt i et rom, anbefales det at det kommer minimalt med luft utenfra og fra tilstøtende rom lukket dører og ventiler.
- Sett avfukteren midt i rommet.
- Øk temperaturen for raskere avfukning (varm luft frakter mer vann).
- Bruk frostvakt dersom temperaturen synker under +2 °C
- Avfuktingen er større høst/sommer fordi uteluften er varm og fuktig. (Den absolutte luftfuktigheten er normalt høyere.)

SERVICE AV AVFUKTEREN

Når avfukteren trenger service, må du først ta kontakt med forhandleren. Kjøpsbevis kreves for alle garantikrav.

GARANTI

2 års garanti mot fabrikkfeil. Legg merke til at garantien forutsetter at kjøpsbevis fremlegges.



MERK: Få 6 års garanti! Registrer deg på warranty-woods.com og skift ut SMF-filteret minst én gang årlig. For ytterligere informasjon, gå inn på woods.se.

Anbefalte bruksgrenser

Temp. DSC +2 °C til +35 °C
Relativ fuktighet: 30 % til 90 %
Anbefalt
luftfuktighetsnivå: ca. 50 % RH

VIKTIG! - Wood's avfuktere skal være koplet til en jordet strømkilde. Strømkilden skal være 220 V-240 V 50 Hz

6 ÅRS GARANTI

For å få forlenget garanti, fra 2 til 6 år, vennligst følg disse trinnene.

1. Registrer din Wood's avfukter etter innkjøp på warranty-woods.com

2. Bytt ut SMF filteret i din avfukter regelmessig, minst 1 gang per år. Du får påminnelse om filterbyte på e-post og SMS når det er på tide å bytte filter. Om du ønsker det, så sender vi ut påminnelse på SMS og/eller e-post. Dette velger du ved registrering på garanti-woods.com
Påminnelsen er selvsagt gratis

Nye Wood's filter kjøper hos din lokale forhandler, eller når du er logget på din registrerte konto. Besøk woods.se for å finne din nærmeste Wood's forhandler.

Merk!

Du forplikter deg IKKE til å kjøpe filter når du registrerer deg på warranty-woods.com
Nye Wood's filter kjøper hos din lokale forhandler, eller når du er logget på din registrerte konto. Besøk woods.se for å finne din nærmeste Wood's forhandler.

Lagre dine kvitteringer for både avfukter og byttefilter.

De må du kunne oppgi ved eventuell garanti-sak!





Brændbart materiale. Dette apparat indeholder R290/propan, som er et brændbart kølemiddel.



Se betjeningsvejledningen.



Læs den tekniske vejledning



Læs betjeningsvejledningen.

SIKKERHEDSOPLYSNINGER



Læs de medfølgende instruktioner omhyggeligt, inden apparatet installeres og tages i brug. Producenten er ikke ansvarlig, hvis forkert installation og brug forårsager person- og tingskade. Opbevar altid vejledningen sammen med apparatet til fremtidig reference.

Børns og udsatte personers sikkerhed

ADVARSEL

Risiko for personskade eller permanent invaliditet. Dette apparat kan anvendes af børn i alderen 8 år og derover samt personer med nedsatte fysiske, sensoriske eller mentale evner eller manglende erfaring og viden, hvis de superviseres eller har fået instruktion i at bruge apparatet på en sikker måde og forstår, hvilken fare det indebærer. Lad ikke børn lege med apparatet.

Børn under 3 år skal holdes væk fra apparatet, medmindre de hele tiden overvåges.

Al emballage skal holdes væk fra børn.

Rengøring og brugervedligeholdelse må ikke foretages af børn uden opsyn.

Generelle sikkerhedsforskrifter

Dette apparat er beregnet til brug i husholdninger og til lignende anvendelser, eksempelvis kældre og krybegange samt personalekøkkener i butikker, på kontorer og i andre arbejdsmiljøer. Mærkepladen er placeret bag affugterens vandbeholder. Ventilationsåbningerne må ikke blokeres.

Der må ikke anvendes mekaniske anordninger eller andre midler til at fremskynde afrimningsprocessen, bortset fra dem, producenten anbefaler.

Apparatet må ikke opbevares i et lokale, hvor der løbende anvendes antændingskilder, eksempelvis åben ild, gasapparater eller et elektrisk varmeapparat. Må ikke punkteres eller brændes.

Vær opmærksom på, at kølemidler ikke nødvendigvis kan lugtes. Brug ikke vand eller damp til at rengøre apparatet. Rengør apparatet med en fugtig, blød klud. Brug kun neutrale rengøringsmidler. Brug ikke slibemidler, slibende rengøringsvampe, opløsningsmidler eller metalgenstande.

Hvis elledningen er beskadiget, skal den udskiftes af fabrikanten, et autoriseret servicecenter eller en tilsvarende kvalificeret person for at undgå fare.

SIKKERHEDSANVISNINGER

Installation

ADVARSEL



Dette apparat må kun installeres af en kvalificeret person.

Fjern al emballagen.

Apparatet må ikke installeres eller anvendes, hvis det er beskadiget.

Apparatet skal installeres, betjenes og opbevares i et lokale med et gulvareal, der er større end 4 m².

Følg installationsvejledningen, der følger med apparatet.

Vær altid forsigtig, når du flytter apparatet, da det er tungt. Brug altid sikkerhedshandsker.

Sørg for, at luften kan cirkulere omkring apparatet.

Vent mindst 4 timer, før apparatet tilsluttes til strømforsyningen.

Dette er for at give olien mulighed for at flyde tilbage i kompressoren.

Apparatet må ikke installeres tæt på radiatorer eller andre varmekilder.

Apparatet må ikke installeres et sted, hvor der er direkte sollys.

Elektrisk tilslutning

ADVARSEL

Risiko for brand og elektrisk stød. Apparatet skal tilsluttes til en jordet stikkontakt.

Sørg for, at strømoplysningerne på mærkepladen er i overensstemmelse med strømforsyningen. Hvis ikke, skal du kontakte en elektriker.

Brug altid en korrekt installeret og stødsikker stikkontakt.

Brug ikke adaptere til flere stik og forlænger kabler.

Sørg for ikke at beskadige de elektriske komponenter (f.eks. netstik, strømkabel).

Kontakt et autoriseret servicecenter eller en elektriker for at ændre de elektriske komponenter.

Netkablet skal forblive under netstikkets niveau.

Tilslut først netstikket til stikkontakten som det sidste i forbindelse med installationen.

Sørg for, at der er adgang til netstikket efter installationen.

Træk ikke i strømkablet for at frakoble apparatet. Træk altid i netstikket.

Anvendelse

ADVARSEL

Risiko for personskade, forbrændinger, elektrisk stød eller brand.

Du må ikke ændre specifikationen for dette apparat.

Pas på ikke at beskadige kølemiddelkredsløbet.

Det indeholder propan (R290), som er en naturgas med en høj grad af miljøvenlighed. Denne gas er brændbar.

Hvis der opstår skader på kølemiddelkredsløbet, skal du sørge for, at der ikke er flammer og antændelseskilder i lokalet. Udluft lokalet.

Placer ikke brændbare produkter eller genstande, der er gennemvædet med brændbare væsker, i nærheden af eller på apparatet.

Bortskaffelse

ADVARSEL

Risiko for personskade.

Træk apparatets stik ud af stikkontakten.

Fjern strømkablet, og kassér det. Kølemiddelkredsløbet i dette apparat er ozonvenligt. Kontakt kommunen for at få oplysninger om korrekt bortskaffelse af produktet.

Den del af køleenheden, der er i nærheden af varmeveksleren, må ikke beskadiges.

I KRITERIEN

Woods DSC50FM passer ind i åbne kryber, hvor temperaturen ikke er mindre end + 2 ° C. Takket være dens høje luftstrøm giver DSC50FM en sikker og pålidelig beskyttelse mod fugtproblemer i din grusomme jord. Tænk på dette, når du bruger DSC50FM-gennemsningsområdet:

Tilslut en vandslange, før vandslangen i jorden ved at lave en "stenliste".

Brug et hygrometer til at sætte affugteren og holde trit med fugtighedsniveauet i krybe gulvet fra toppen af huset.

Luk alle ventiler i gennemsningsområdet. Åben ventiler betyder, at den nye fugtige luft strømmer ind i krybejorden, hvilket gør affugtningsarbejdet unødigt.

I mange tilfælde er det godt at dække jorden med anti-aging plast for at minimere fugtighedsstrømmen i den krybte jord.

Opbevar den relative fugtighed i krybbet mellem 50-60%, så man undgår fugt- og skimmelproblemer!

Affugteren slukker, hvis temperaturen falder under + 2 ° C. Ved lave temperaturer bærer luften ikke så meget fugt.

TEKNISKE DATA

	DSC50FM
Maks. arbejdsareal	100 m ²
Luftstrøm trin 1	256 m ³ /time
Luftstrøm trin 2	520 m ³ /time
Affugtning ved 20 °C og 70 % RH	8 l i døgnet
Affugtning ved 30 °C og 80 % RH	13,5 l i døgnet
Effekt ved 20 °C og 70 % RH	145 W
Strømforbrug ved 20 °C og 70 % RH	3,5 kWh i døgnet
Kølemiddel	R290
Påfyldning	100 g
Spænding	230 V
Frekvens	50 Hz
Strømstyrke	1,1 A
IP-kode	IP21
Mål i mm, L x B x H	495 x 345 x 527

*Der kan ske tekniske ændringer og forbedringer. Alle værdier er omtrentlige og kan variere på grund af ydre omstændigheder, såsom temperatur, ventilation og luftfugtighed.

PROBLEM	LØSNING
Affugteren starter ikke	<ul style="list-style-type: none"> - Kontrollér, at affugteren er strømforsynet, og at sikringen ikke er gået. - Hvis advarselslampen er tændt, skal du kontrollere, at vandbeholderen er tom og korrekt placeret i affugteren. - Kontrollér, at flyderen kan bevæge sig frit. - Kontrollér, at hygrostaten virker. Affugteren skal starte, når hygrostaten er i maksimal position
Affugteren affugter ikke	<ul style="list-style-type: none"> - Kontrollér, at blæseren drejer rundt. - Kontrollér, at luften kan strømme frit gennem affugteren. Frontgitteret og luftfiltret skal være rene, og affugteren skal stå 20-30 cm fra væggen. - Lyt efter kompressionslyden, men vær opmærksom på, at affugteren kan være i gang med en affugtningscyklus, når kompressionen stopper. Til at begynde med skal du vente ca. 35 minutter. - Kontrollér, at der ikke er dannet et tykt lag is på kølespiralerne.
Højt støjniveau	<ul style="list-style-type: none"> - Øg afstanden mellem affugteren og de omkringliggende overflader. - Kølespiralerne berører måske hinanden og forårsager vibrationer. Kobl affugteren fra strømmen, og adskil spiralerne.
Isdannelse på kølespiralerne	<ul style="list-style-type: none"> - Fjern luftfiltret på bagsiden af affugteren, og kontrollér, at støv eller fnug ikke blokerer luftstrømmen gennem apparatet.
LED-lampen blinker grønt	<ul style="list-style-type: none"> - For lav temperatur. Øg temperaturen i rummet.

Hvis intet af ovenstående virker, skal du kontakte din nærmeste forhandler for at få efterset og eventuelt repareret affugteren.

WOOD'S LAVER VERDENS FØRENDE AFFUGTERE

Affugtningsprodukter fra Wood's har i mange år været førende på markedet. Deres affugtere er velegnede til brug i de mest krævende miljøer, da affugtningskapaciteten er god selv ved lavere temperaturer og fugtighedsniveauer. De bruges med gode resultater på steder, der bliver fugtige, såsom kældre, garager og sommerhuse. De er også fremragende til tørring af vasketøj, lofter, poolrum og vaskerum. De er effektive og har et lavt energiforbrug. De slider ikke på tøjet.

Mængden af fugt, som affugteren fjerner, afhænger af temperatur, fugtniveau og placering. Ydre vejrforhold kan også påvirke affugterens ydelse. I koldt vejr mindskes den absolutte luftfugtighed, og dermed reduceres den mængde fugt, som affugteren suger ud af luften. (Den relative luftfugtighed kan stadig være høj.) Affugteren er egnet til brug i temperaturområdet fra +2 °C til +35 °C.

Affugtere fra Wood's er driftssikre og beregnet til kontinuerlig brug i mange år.

FOR HØJ LUFTFUGTIGHED ER FARLIGT

Der opstår kondens, når vanddamp i luften kommer i kontakt med en kold overflade som f.eks. et koldt vindue eller en kold væg. Når vanddampen afkøles, opstår der kondens, og der dannes vanddråber. Ved høj luftfugtighed kan luften blive kvalm, og der kan dannes skimmel, hvilket kan skade hus og møbler. Dette miljø kan endda gøre beboerne syge. Mider og edderkopper trives også i fugtige omgivelser. En affugter med høj ydelse skaber et godt, sundt fugtighedsniveau. For at opnå størst effektivitet skal døre og vinduer i de rum, der affugtes, holdes lukket. Fjerner lugt, tørrer træ og fjerner fugt fra udendørs sportsudstyr.

En affugter kan anvendes i kældre, vaskerum, garager, krybegange,

campingvogne, sommerhuse og både. Hvis affugteren anvendes i koldere miljøer, bør du læse tipene i slutningen af vejledningen.

PLACERING AF AFFUGTEREN

Affugtere fra Wood's er nemme at flytte rundt. Det eneste, du skal bruge, er en strømkilde til 220/240 V, men husk følgende:

- Affugteren må ikke placeres i nærheden af radiatorer eller andre varmekilder eller udsættes for direkte sollys, da det vil reducere ydelsen.
- Det er en god idé at bruge en radiator eller varmeblæser til at holde temperaturen over +2 °C.
- Affugteren bør placeres mindst 25 cm fra væggen eller andre forhindringer for at opnå maksimal luftgennemstrømning.
- Det er bedst at placere den i midten af rummet/området.



BEMÆRK: Hvis affugteren placeres i et bruse- eller badeområde, bør den fastgøres. Det er obligatorisk at læse og overholde de lokale forskrifter vedrørende elektricitet i baderum, inden affugteren tages i brug.



BEMÆRK: Når affugteren slukkes, går der 5 minutter, inden den genstartes. De indbyggede automatiske funktioner er deaktiverede i dette tidsrum.

BRUG AF AFFUGTEREN

Hvis affugteren transporteres vandret, kan olien være løbet ud af kompressoren og ind i det lukkede rørsystem. I så fald skal du lade affugteren stå i et par timer, før den tages i brug. Det er meget vigtigt, at olien løber tilbage i kompressoren, da affugteren ellers kan blive alvorligt beskadiget.

1. Tjek, at vandbeholderen er placeret korrekt, og at flyderen kan bevæge sig frit i beholderen. Se afsnittet om flyderen.
2. Tilslut affugteren til en jordet strømkilde.
3. Vælg ventilatorhastighed.
4. Indstil det ønskede fugtighedsniveau med hygrostatknappen. Se afsnittet om hygrostatknappen.

VANDAFLEDNING

Der er monteret en slangetilslutning på affugteren. Ved at montere en slange på affugteren, kan kondensvandet ledes væk med det samme.

Sådan anvendes slangen:

1. Frakobl affugteren fra strømkilden, og fjern vandbeholderen, så du har adgang til drypbakken.
2. Monter slangekoblingen på gevindet på affugteren, og før slangen ned i et afløb. Kontrollér, at slangen ikke højere oppe end drypbakken.
3. Tilslut affugteren til en strømkilde.

Uden slange – direkte til et afløb:

1. Frakobl affugteren fra strømkilden, og fjern vandbeholderen.
2. Placer affugteren direkte over afløbet, så kondensvandet kan dryppe igennem hullet i bunden af affugteren og ned i afløbet.
3. Tilslut affugteren til strømkilden.

HYGROSTATKNAP

Affugteren fra Wood's er udstyret med en hygrostatknop, som indstilles til det ønskede fugtighedsniveau. Hygrostaten registrerer det aktuelle fugtighedsniveau og sikrer, at affugteren tændes og slukkes automatisk.

Sådan indstilles hygrostaten:

1. Indstil hygrostatknappen til den maksimale indstilling.
2. Indstil ventilatoren til position II.
3. Når det ønskede fugtighedsniveau er nået, drejes hygrostatknappen mod uret, indtil affugteren slukkes.



BEMÆRK: Den omgivende relative luftfugtighed måles nemmest med et hygrometer fra Wood's, og det mest egnede område er mellem 50 % og 60 %.

AUTOMATISK SLUKNING

Når vandbeholderen er fuld, slukkes affugteren automatisk. Indikatorlyset på forsiden af affugteren skifter til rødt for at vise, at vandbeholderen skal tømmes.

1. Frakobl affugteren fra strømkilden.
2. Tøm vandbeholderen.
3. Sæt den tomme vandbeholder tilbage, og kontrollér, at flyderen kan bevæge sig frit. Se afsnittet om flyderen.
4. Tilslut affugteren til strømkilden.

LUFTFILTERET

Luftfiltret på bagsiden af affugteren sikrer, at kølespiralerne holdes fri for støv. Det er vigtigt, at filtret holdes rent, så luften kan strømme frit igennem affugteren. Derfor skal filtret udskiftes, når det er nødvendigt.

Affugteren er udstyret med et SMF-filtet, der øger affugterens kapacitet og renses luften yderligere. Der henvises til den separate folder om filtret vedrørende installations- og vedligeholdelsesanvisninger.

AUTOMATISK AFRIMNING

Affugtere fra Wood's er udstyret med en styreenhed, der sikrer, at kølespiralerne automatisk afrimes, når det er nødvendigt. Styreenheden slukker kompressoren, hvilket får kølingen af spiralerne til at ophøre. Ventilatoren fortsætter med at trække luften med stuetemperatur gennem affugteren, og dermed smelter isen, og vandet løber ned i beholderen. Dette afrimningssystem betyder, at affugteren fungerer ved en temperatur på helt ned til +2 °C.

VENTILATOR

Ventilatoren sikrer, at luften strømmer gennem affugteren. Fugtig luft suges ind bagfra, strømmer igennem kølespiralen og fordampere og kommer tør og varm ud på affugterens forside. Affugtere fra Wood's er udstyret med to ventilatorhastigheder.

- Position II – giver en høj luftstrømning med maksimal affugtning.
- Position I – giver en lavere luftstrømning, hvilket gør driften mere støjsvag og giver en lidt lavere affugtningskapacitet.



RENGØRING OG VEDLIGEHOLDELSE

Affugtere fra Wood's kræver rengøring og udskiftning af filtret for at opretholde deres høje affugtningskapacitet.

- *Det forreste gitter kan støvsuges eller rengøres med en børste.*
- *Kølespiralerne rengøres bedst med en klud og varmt vand. Vær forsigtig!*
- *Ventilatormotoren er levetidssmurt og kræver ingen vedligeholdelse.*



BEMÆRK: Frakobl altid ledningen før rengøring.

GARANTI

2 års garanti på fabrikationsfejl. Bemærk, at garantien kun gælder ved fremvisning af kvittering.



BEMÆRK! Få 6 års garanti! Registrer dit produkt på warranty-woods.com, og udskift SMF-filtret mindst en gang om året. Du kan få flere oplysninger på woods.se.

Anbefalede grænseværdier ved brug:

Temp. SW +2 °C til +35 °C
 Relativ luftfugtighed: 30 % til 90 %
 Anbefalet
 fugtighedsniveau: ca. 50 % RH

TIPS:

- *Nogle gange kan det være nyttigt at bruge en frostvagt eller varmeblæser for at sikre, at temperaturen ikke falder til under +2 °C.*
- *For at opnå maksimal affugtning i rummet, anbefales det, at lufttilførslen udefra og fra de tilstødende rum minimeres – luk døre og ventilatorer.*
- *Placer affugteren midt i rummet.*
- *Øg temperaturen i rummet for at opnå hurtigere affugtning (varm luft kan rumme mere vanddamp).*
- *Brug en frostvagt, hvis temperaturen falder til under +2 °C.*
- *Affugteren vil afgive mere vand om efteråret/sommeren, fordi udeluften er varm og fugtig. (Den absolutte fugtighed er normalt højere).*

VIGTIGT! - Affugtere fra Wood's skal være tilsluttet en jordet strømkilde.

Strømkilden skal være på
220 V – 240 V, 50 Hz

NÅR AFFUGTEREN HAR BRUG FOR SERVICE

Hvis affugteren trænger til service, skal du først kontakte forhandleren. Købsbevis skal fremvises i forbindelse med alle garantikrav.

TIPS:

- Nogle gange kan det være nyttigt at bruge en frostvagt eller varmeblæser for at sikre, at temperaturen ikke falder til under +2 °C.
- For at opnå maksimal affugtning i rummet, anbefales det, at lufttilførslen udefra og fra de tilstødende rum minimeres – luk døre og ventilatorer.
- Placer affugteren midt i rummet.
- Øg temperaturen i rummet for at opnå hurtigere affugtning (varm luft kan rumme mere vanddamp).
- Brug en frostvagt, hvis temperaturen falder til under +2 °C.
- Affugteren vil afgive mere vand om efteråret/sommeren, fordi udeluften er varm og fugtig. (Den absolutte fugtighed er normalt højere).

NÅR AFFUGTEREN HAR BRUG FOR SERVICE

Hvis affugteren trænger til service, skal du først kontakte forhandleren. Købsbevis skal fremvises i forbindelse med alle garantikrav.

GARANTI

2 års garanti på fabriktionsfejl. Bemærk, at garantien kun gælder ved fremvisning af kvittering.

6 ÅRS GARANTI

For at opnå en forlænget garanti fra 2 til 10 år, skal du gøre følgende::

1. Registrér din Wood's lufttrensere efter købet på warranty-woods.com
2. Udskift SMF filteret i din affugter regelmæssigt, mindst en gang om året. Hvis du vil, sender vi dig en påmindelse, når en filterændring skyldes. Påmindelsen er selvfølgelig gratis.

Du kan finde filtre hos din lokale forhandler eller distributør: gå til woods.se for at finde din nærmeste Wood's distributør.

Bemærk!

Der er ingen forpligtelse til at købe filtre ved registrering på warranty-woods.com

Gem dine kvitteringer!

Købskvitteringer skal vedlægges ved ethvert garantikrav i perioden.



NOTE! Get a 6-years warranty! Register at warranty-woods.com and replace the SMF-filter at least once a year. Please visit woods.se for more information.



BEMÆRK! Få 6 års garanti! Registrer dit produkt på warranty-woods.com, og udskift SMF-filtret mindst en gang om året. Du kan få flere oplysninger på woods.se.

Anbefalede grænseværdier ved brug:

Temp. SW +2 °C til +35 °C
 Relativ luftfugtighed: 30 % til 90 %
 Anbefalet fugtighedsniveau: ca. 50 % RH



Entzündbares Material.
Dieses Gerät enthält das brennbare Kältemittel Propan (R290).



Hinweise im
Bedienerhandbuch



Lesen Sie das technische
Handbuch



Lesen Sie das
Bedienerhandbuch

SICHERHEITSHINWEISE

Lesen Sie vor der Installation und Nutzung des Geräts die Bedienungsanleitung. Bei Verletzungen oder Schäden aufgrund einer unsachgemäßen Installation übernimmt der Hersteller keine Haftung. Bewahren Sie die Anleitung zusammen mit dem Gerät auf, damit Sie jederzeit darin nachschlagen können.

Sicherheit von Kindern und schutzbedürftigen Personen

WARNUNG

Gefahr von Verletzungen und Dauerinvalidität.
Dieses Gerät kann von Kindern ab 8 Jahren und Personen mit eingeschränkten körperlichen, sensorischen oder geistigen Fähigkeiten oder mangelnden Erfahrungen und Kenntnissen benutzt werden, wenn sie in der sicheren Gerätenutzung unterwiesen wurden und die damit verbundenen Gefahren verstehen bzw. wenn eine entsprechende Aufsicht erfolgt.

Kinder nicht mit dem Gerät spielen lassen!

Kinder unter 3 Jahren sind vom Gerät fernzuhalten, sofern sie nicht ständig beaufsichtigt werden.

Sämtliches Verpackungsmaterial von Kindern fernhalten. Reinigung und Wartung dürfen nicht von unbeaufsichtigten Kindern durchgeführt werden.

Allgemeine Sicherheitshinweise
Dieses Gerät ist für den Einsatz in Wohn- und Arbeitsbereichen bestimmt (Keller, Wäsche- und Trocknungsräume, Personalküchen u.ä.). Das Typenschild befindet sich hinter dem Wassertank. Lüftungsöffnungen nicht überdecken.

Als Abtauhilfen dürfen ausschließlich die vom Hersteller empfohlenen Vorrichtungen verwendet werden. Gerät nicht in Räumen mit kontinuierlich arbeitenden Zündquellen oder offenen Flammen lagern (Betriebsgasgeräte, elektrische Betriebsheizungen u.ä.). Gerät nicht durchstechen oder verbrennen. Kältemittel können geruchlos sein. Gerät nicht mit Wasserstrahl oder Dampf reinigen. Gerät mit einem feuchten, weichen Tuch reinigen. Nur neutrale Reinigungsmittel benutzen. Keine Scheuermittel, Lösungsmittel oder Metallgegenstände verwenden. Bei einem Schaden am Netzkabel muss der Austausch

aus Sicherheitsgründen durch den Hersteller, ein Autorisiertes Servicezentrum oder Fachpersonal erfolgen.

SICHERHEITSHINWEISE

Installation
WARNUNG

Das Gerät darf nur von einer entsprechend qualifizierten Person angeschlossen werden. Verpackung restlos vom Gerät entfernen. Ein beschädigtes Gerät darf nicht angeschlossen werden. Lagerung, Installation und Betrieb des Geräts sind nur in Räumen mit einer Mindestfläche von 4 m² zulässig. Die mitgelieferte Installationsanleitung befolgen. Das Gerät ist schwer – Vorsicht beim Transport und beim Umstellen. Immer Schutzhandschuhe tragen.

Darauf achten, dass die Luft ungehindert um das Gerät zirkulieren kann. Vor dem Netzanschluss mindestens 4 Stunden mit aufrecht stehendem Gerät warten. In dieser Zeit kann das Öl zurück in den Kompressor fließen. Gerät nicht in der Nähe von Radiatoren und anderen Wärmequellen betreiben. Gerät nicht an einem Ort mit direkter Sonneneinstrahlung aufstellen.

Elektrischer Anschluss

WARNUNG

Brand- und Stromschlaggefahr.

Das Gerät muss an eine geerdete Steckdose angeschlossen werden.

Darauf achten, dass die elektrischen Angaben auf dem Typenschild mit dem Netzanschluss übereinstimmen.

Sollte das nicht der Fall sein, wenden Sie sich an eine Elektrofachkraft.

Der Anschluss muss an eine sachgerecht installierte, VDE-zugelassene Steckdose erfolgen.

Multistecker-Adapter und Verlängerungskabel sind unzulässig.

Darauf achten, dass die elektrischen Komponenten (z.B. Netzstecker, Netzkabel) nicht beschädigt werden.

Falls ein elektrisches Bauteil ausgetauscht werden muss, ein Autorisiertes Servicezentrum oder einen Elektriker beauftragen.

Das Netzkabel muss durchgehend unterhalb der Steckdose verlegt werden.

Das Gerät erst nach der Aufstellung am endgültigen Betriebsort an die Steckdose anschließen.

Der Netzstecker muss jederzeit zugänglich sein.

Zum Trennen der Stromversorgung nicht am Netzkabel ziehen. Immer direkt am Netzstecker ziehen.

Betrieb

WARNUNG

Verletzungs-, Verbrennungs-, Stromschlag- und Brandgefahr!

Gerät nur innerhalb der angegebenen Spezifikationen betreiben und keine Veränderungen am Gerät vornehmen.

Darauf achten, dass der Kältemittelkreislauf nicht beschädigt wird. Der Kreislauf enthält das umweltverträgliche Erdgas Propan (R290). Es ist brennbar.

Sollte der Kältemittelkreislauf beschädigt werden, sofort sicherstellen, dass es im Raum weder offenes Feuer noch Zündquellen gibt. Den Raum lüften. Keine brennbaren Produkte oder Gegenstände, die mit brennbaren Produkten benetzt sind, auf das Gerät oder in dessen Nähe stellen.

Entsorgung

WARNUNG

Verletzungsgefahr!

Netzstecker ziehen.

Netzkabel abschneiden und entsorgen.

Der Kältemittelkreislauf des Geräts ist ozonverträglich.

Die Vorgehensweise bei der umweltverträglichen Entsorgung des Geräts ist bei der zuständigen Behörde nachzufragen.

Der Teil der Kühleinheit unmittelbar neben dem Wärmetauscher darf nicht beschädigt werden.

IN DEN KRITERIEN

Woods DSC50FM passt in offene Creeps, wo die Temperatur nicht weniger als + 2 ° C ist. Dank seines hohen Luftstroms bietet der DSC50FM einen sicheren und zuverlässigen Schutz gegen Feuchtigkeitsprobleme in Ihrem unheimlichen Boden. Denken Sie darüber nach, wenn Sie den DSC50FM Crawl Ground verwenden:

Schließen Sie einen Wasserschlauch an, führen Sie den Wasserschlauch durch eine "Steinliste" in den Boden.

Verwenden Sie ein Hygrometer, um den Entfeuchter einzustellen und mit dem Feuchtigkeitsgehalt im Kriechboden von der Spitze des Hauses zu halten.

Schließen Sie alle Ventile im Crawl-Boden. Offene Ventile führen dazu, dass neue feuchte Luft in den Kriechboden fließt, wodurch der Entfeuchter unnötig arbeitet.

In vielen Fällen ist es gut, den Boden mit Anti-Aging-Kunststoff zu bedecken, um den Feuchtigkeitsstrom im Kriechboden zu minimieren.

Halten Sie die relative Feuchtigkeit im Kriechboden zwischen 50-60% und vermeiden Sie Feuchtigkeit und Schimmelprobleme!

Der Entfeuchter wird ausgeschaltet, wenn die Temperatur unter + 2 ° C fällt. Bei niedrigen Temperaturen trägt die Luft nicht so viel Feuchtigkeit.

TECHNISCHE DATEN

	DSC50FM
Max. Arbeitsbereich	100 m ²
Luftstrom Stufe 1	256 m ³ /h
Luftstrom Stufe 2	520 m ³ /h
Entfeuchtung bei 20 °C und 70% rel. F.	8,0 l / 24 h
Entfeuchtung bei 30 °C und 80% rel. F.	13,5 l / 24 h
Leistung bei 20 °C und 70% rel. F.	145 W
Leistungsaufnahme bei 20 °C und 70% rel. F.	3,5 kWh / 24 h
Kältemittel	R290
Füllung	100 g
Spannung	230 V
Frequenz	50 Hz
Strom	1,1 A
Schutzart	IP21
Abmessungen in mm, L x B x H	495 x 345 x 527

*Technische Änderungen und Verbesserungen möglich. Alle Angaben sind Richtwerte und können durch äußere Einflüsse wie Temperatur, Belüftung und Luftfeuchtigkeit variieren.

PROBLEM	LÖSUNG
Gerät schaltet sich nicht ein.	<ul style="list-style-type: none"> - Netzanschluss und Netzsicherung kontrollieren. - Warnlampe leuchtet: Ist der Wassertank leer? Wurde er korrekt eingesetzt? Kann sich der Schwimmer frei bewegen? - Funktioniert der Feuchteregler? Das Gerät sollte sich einschalten, wenn der Regler bis zum Anschlag gedreht wird.
Die Raumluft wird nicht entfeuchtet.	<ul style="list-style-type: none"> - Dreht sich der Ventilator? - Kann die Luft ungehindert durch das Gerät strömen? Sind Frontgitter und Luftfilter sauber? Ist der Luftentfeuchter mindestens 25 cm von allen Wänden und Gegenständen entfernt? - Ist der Kompressor hörbar? (Wichtig: Der Kompressor ist während des Entfeuchtungszyklus ausgeschaltet. Ein Entfeuchtungszyklus kann 35 Minuten dauern.) - Auf den Kühlrohren darf sich keine Eisschicht gebildet haben.
Lautes Betriebsgeräusch	<ul style="list-style-type: none"> - Luftentfeuchter weiter von Wänden und Gegenständen entfernt aufstellen. - Wenn sich die Kühlrohre berühren, kann das Gerät vibrieren. Netzstecker ziehen und Rohre voneinander trennen.
Eisbildung auf den Kühlrohren	<ul style="list-style-type: none"> - Luftfilter (an der Geräterückseite) entfernen und kontrollieren, dass die Lüftungsöffnungen nicht verschmutzt oder verstaubt sind.
LED blinkt grün	Bei zu niedriger Umgebungstemperatur die Raumtemperatur erhöhen.

Wenn das Problem durch die vorstehenden Maßnahmen nicht behoben werden kann, wenden Sie sich bitte an Ihren Händler. Dieser kann eine Kontrolle und eventuelle Reparatur des Geräts veranlassen.

WOOD'S – DIE WELTWEIT FÜHRENDEN LUFTENTFEUCHTER

Wood's Luftentfeuchter sind seit vielen Jahren bekannt als Marktführer. Aufgrund ihrer guten Entfeuchtungsleistung selbst bei niedrigen Temperaturen und hoher Luftfeuchte sind sie auch für den Einsatz unter schwierigen klimatischen Bedingungen gut geeignet. Die Geräte werden mit guten Ergebnissen in feuchten Räumen wie Kellern, Garagen und Gartenhäusern eingesetzt. Auch zum Wäschetrocknen, auf Dachböden sowie in Pool- und Waschräumen sind sie ausgezeichnet geeignet. Durch ihren hohen Wirkungsgrad haben die Geräte einen vergleichsweise niedrigen Energiebedarf. Beim Wäschetrocknen mit Hilfe des Luftentfeuchters wird die Kleidung sehr schonend behandelt.

Die vom Gerät aufgenommene Feuchtigkeitsmenge hängt von Temperatur, Luftfeuchte und Standort ab. Das Außenklima hat ebenfalls einen Einfluss auf die Trocknungsleistung. Bei niedrigen Außentemperaturen sinkt die absolute Luftfeuchtigkeit und das Gerät kann weniger Feuchtigkeit aus der Luft aufnehmen. (Das gilt selbst bei hoher relativer Luftfeuchtigkeit.) Der Luftentfeuchter ist für Raumtemperaturen von +2 bis +35 °C geeignet.

Wood's Luftentfeuchter sind betriebssicher und für einen mehrjährigen Dauerbetrieb ausgelegt.

HOHE LUFTFEUCHTIGKEIT – EINE GEFAHR FÜR DIE GESUNDHEIT

Wenn der Wasserdampf in der Luft auf eine kalte Fläche trifft (Fenster, Wand), kommt es zur Kondensation. Beim Abkühlen bilden sich Wassertropfen auf der Fläche. Bei dauerhaft hoher Luftfeuchtigkeit kann sich Schimmel an Wänden und Gegenständen bilden und diese schädigen. Schimmel stellt eine Gesundheitsgefahr dar und kann Krankheiten verursachen. Auch Milben und Spinnen gedeihen in feuchter Umgebung. Ein leistungsstarker Luftentfeuchter fördert ein gesundes

Raumklima. Um einen effektiven Gerätebetrieb zu gewährleisten, sollten Türen und Fenster geschlossen bleiben. Der Luftentfeuchter eignet sich auch zur Geruchsneutralisierung sowie zur Trocknung von Holz und Sportkleidung.

Das Gerät kann in Kellern, Waschräumen, Garagen, Wohnwagen, Gartenhäusern und auf Booten eingesetzt werden. Bei Lagerung des Luftbefeuchters in kälteren Umgebungen sind die Hinweise am Ende des Handbuchs zu beachten.

AUFSTELLUNG DES LUFTENTFEUCHTERS

Wood's Luftentfeuchter benötigen lediglich einen Netzanschluss (220 / 240 V). Die Geräte lassen sich einfach transportieren bzw. umstellen. Folgende Punkte sind zu berücksichtigen:

- Den Luftentfeuchter nicht in der Nähe von Heizkörpern und anderen Wärmequellen aufstellen oder direktem Sonnenlicht aussetzen, da sonst die Leistung des Geräts beeinträchtigt wird.
- Die Raumtemperatur sollte immer höher als +2 °C sein. Bei Bedarf einen Heizkörper oder Heizlüfter verwenden.
- Um einen ungehinderten Luftstrom zu gewährleisten, sollte der Luftentfeuchter einen Mindestabstand von 25 cm zu allen Wänden und Objekten haben.
- Idealerweise wird der Entfeuchter in der Mitte des Raums aufgestellt.



HINWEIS: Luftentfeuchter in Nassräumen (Badezimmer, Duschaum) müssen fixiert werden. Vor dem Gerätebetrieb in Nassräumen ist die Einhaltung der geltenden Sicherheitsvorschriften zu kontrollieren.

BETRIEB DES LUFTENTFEUCHTERS

Beim Transport des Geräts in liegender Stellung kann Öl aus dem Kompressor in das Rohrsystem fließen. In diesem Fall muss der Luftentfeuchter vor dem Wiedereinschalten einige Stunden aufrecht stehen. Das Öl muss ausreichend Zeit haben, um in den Kompressor zurückzufließen, da das Gerät sonst schwer beschädigt werden kann.

1. Es ist zu kontrollieren, dass der Wassertank richtig platziert ist und sich der Schwimmer frei im Tank bewegt. Vgl. Abschnitt zum Schwimmer.
2. Luftentfeuchter an eine geerdete Steckdose anschließen.
3. Ventilatorzahl einstellen.
4. Gewünschte Luftfeuchtigkeit mit dem Feuchtigkeitsregler einstellen. Vgl. Abschnitt zum Feuchtigkeitsregler.



HINWEIS: Nach dem Ausschalten und Wiedereinschalten dauert es 5 Minuten, bevor der Luftentfeuchter den Betrieb wieder aufnimmt. In dieser Zeit sind die Automatikfunktionen deaktiviert.

WASSER ABLASSEN

Der Luftentfeuchter hat einen Schlauchanschluss. Durch Anbringen eines Schlauchs kann das Kondenswasser direkt abgeleitet werden.

Schlauchbetrieb:

1. Luftentfeuchter von der Steckdose trennen und Wassertank herausnehmen. Die Tropfschale ist jetzt zugänglich.
2. Schlauch anschließen, das andere Schlauchende in einen Abfluss führen. Der Schlauch muss auf ganzer Länge unter der Höhe der Tropfschale bleiben.
3. Luftentfeuchter an eine Steckdose anschließen.

Direktleitung zu einem Abfluss (ohne Schlauch):

1. Luftentfeuchter von der Steckdose trennen und Wassertank herausnehmen.
2. Luftentfeuchter auf den Abfluss stellen, damit das Wasser durch die Öffnung im Boden ablaufen kann.
3. Luftentfeuchter an eine Steckdose anschließen.

FEUCHTIGKEITSREGLER

Mit dem Feuchtigkeitsregler wird die gewünschte Luftfeuchte eingestellt. Das Gerät überwacht die Luftfeuchtigkeit und schaltet sich bei Bedarf automatisch ein und aus.

So wird der Feuchtigkeitsregler eingestellt:

1. Regler auf Maximum drehen.
2. Ventilator in Stellung II schalten.
3. Sobald die gewünschte Luftfeuchtigkeit erreicht ist, den Regler gegen den Uhrzeigersinn drehen, bis sich das Gerät ausschaltet.



HINWEIS: Die relative Luftfeuchtigkeit im Raum kann mit einem Wood's Luftfeuchtigkeitsmesser gemessen werden. Empfohlen wird eine Luftfeuchte zwischen 50 und 60%.

AUTOMATISCHE ABSCHALTUNG

Wenn der Wassertank voll ist, schaltet sich das Gerät automatisch ab. Die Anzeige an der Vorderseite leuchtet rot, d.h. der Wassertank muss geleert werden.

1. Gerät von der Steckdose trennen.
2. Wassertank entleeren.
3. Den leeren Wassertank wieder einsetzen und kontrollieren, dass sich der Schwimmer ungehindert bewegen kann. Vgl. Abschnitt zum Schwimmer.
4. Luftentfeuchter an eine Steckdose anschließen.

LUFTFILTER

Der Luftfilter an der Rückseite des Luftentfeuchters sorgt dafür, dass die Kühlrohre staubfrei bleiben. Der Filter muss sauber gehalten werden, damit die Luft ungehindert durch das Gerät strömen kann. Ein verschmutzter Filter muss ausgetauscht werden.

Der integrierte SMF-Filter steigert die Entfeuchtungs- und Reinigungsleistung. Die Filterdokumentation enthält Einbau- und Pflegeanweisungen.

AUTOMATISCHES ABTAUEN

Die Steuereinheit schaltet die Kühlrohre bei Bedarf automatisch aus, damit das Gerät abtauen kann. Dazu schaltet die Steuerung den Kompressor aus, wodurch die Schlangenkühlung deaktiviert wird. Da der Ventilator raumwarme Luft in das Gerät saugt, wird das Eis geschmolzen und fließt als Wasser in den Tank. Durch dieses Abtausystem kann der Luftentfeuchter bei Temperaturen bis hinunter zu +2 °C arbeiten.

VENTILATOR

Der Ventilator sorgt dafür, dass Luft durch das Gerät strömt. Die feuchte Luft wird von hinten angesaugt, über die Kühlrohre und den Verdampfer an der Vorderseite geleitet und als trockene Warmluft ausgeblasen. Wood's Luftentfeuchter haben zwei Drehzahlstufen.

- Stufe II: Starker, maximal entfeuchteter Luftstrom
- Stufe I: Schwächerer, weniger stark entfeuchteter Luftstrom (das Gerät arbeitet leiser)

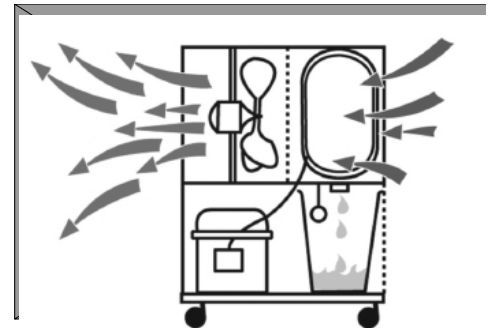

REINIGUNG UND PFLEGE

Die hohe Entfeuchtungsleistung von Wood's Luftentfeuchtern ist nur bei regelmäßiger Reinigung und Filterwechsel gewährleistet.

- Das Frontgitter wird abgesaugt oder mit einer Bürste gereinigt.
- Die Kühlrohre sollten vorsichtig mit einem Lappen und warmem Wasser gereinigt werden.
- Der Ventilatormotor ist auf Lebensdauer geschmiert und wartungsfrei.



HINWEIS: Vor dem Reinigen den Netzstecker ziehen!

HINWEISE:

- Wenn die Temperatur unter +2 °C fällt, empfiehlt sich der Einsatz eines Frostwächters oder Heizlüfters.
- Ein maximale Entfeuchtungsleistung kann nur bei möglichst wenig Außenluftzufuhr erreicht werden (Fenster, Türen usw. schließen).
- Gerät möglichst in der Mitte des Raums aufstellen.
- Raumtemperatur erhöhen, wenn die Luft schneller entfeuchtet werden soll (warme Luft kann mehr Wasser aufnehmen).
- Frostwächter bei Temperaturen unter +2 °C verwenden.
- Bei gleicher Geräteleistung ist die Entfeuchtung im Sommer/Herbst effektiver, da die Außenluft wärmer und die absolute Feuchtigkeit in der Regel höher ist.

SERVICE UND REPARATUR

Sollten Service- oder Reparaturarbeiten erforderlich sein, wenden Sie sich an Ihren Händler. Für Garantieleistungen ist ein Kaufnachweis erforderlich.

GARANTIE

Die Garantiezeit für Material- und Verarbeitungsfehler beträgt 2 Jahre. Garantiarbeiten können nur bei Vorlage des Kaufbelegs ausgeführt werden.



HINWEIS: 6 Jahre Garantiezeit sichern! Melden Sie sich bei warranty-woods.com an und tauschen Sie den SMF-Filter mindestens einmal pro Jahr aus. Ausführliche Hinweise finden Sie auf woods.se.

Empfohlene Betriebsgrenzwerte

Raumtemperatur +2 bis +35 °C
 Rel. Raumluftfeuchte: 30 bis 90%
 Empf. Luftfeuchte:
 ca. 50% rel. F

WICHTIG! – Wood's Luftentfeuchter dürfen nur an geerdete Steckdosen angeschlossen werden. Die Netzspannung muss 220 bis 240 V bei 50 Hz betragen.

6 JAHRE GARANTIE

Um unsere Garantieverlängerung von 2 bis 6 Jahren nutzen zu können folgen Sie bitte diesen Schritten:

1. Registrieren Sie Ihren Entfeuchter nach dem Kauf auf warranty-woods.com

2. Ersetzen Sie den SMF-Filter in Ihrem Luftentfeuchter regelmäßig, mindestens einmal pro Jahr. Wenn Sie möchten, senden wir Ihnen eine Erinnerung, wenn ein Filterwechsel fällig ist. Die Erinnerung ist natürlich kostenlos.

Die Filter erhalten Sie bei Ihrem Händler:
Besuchen Sie woods.se um den Händler in Ihrer Nähe zu finden.

Bitte beachten Sie! Nach einer Registrierung auf warranty-woods.com sind Sie zu einem Filterkauf nicht verpflichtet.

Bewahren Sie Ihre Rechnung auf. Diese wird bei jeder Reklamation im Garantie-Zeitraum benötigt.





Matériau inflammable. Cet appareil contient du R290/Propane, un réfrigérant inflammable.



Consulter le manuel de l'opérateur.



Lire le manuel technique



Lire le manuel de l'opérateur.

INFORMATIONS DE SÉCURITÉ

Avant l'installation et l'utilisation de l'appareil, lire attentivement les instructions fournies. Le fabricant n'est pas responsable en cas de blessures ou de dommages découlant d'une mauvaise installation et une utilisation incorrecte. Toujours conserver les instructions avec l'appareil pour s'y reporter ultérieurement.

Sécurité des enfants et des personnes vulnérables

AVERTISSEMENT

Risque de blessure ou d'invalidité permanente.

Cet appareil peut être utilisé par des enfants à partir de 8 ans et des personnes ayant des capacités physiques, sensorielles ou mentales réduites, ou un manque d'expérience et de connaissances, sous surveillance ou à condition d'avoir reçu ou des instructions concernant l'utilisation de l'appareil de manière sûre et d'avoir compris les dangers impliqués.

Ne pas laisser les enfants jouer avec l'appareil.

Les enfants de moins de 3 ans doivent être tenus à l'écart, à moins d'être surveillés en permanence.

Tenir tous les emballages éloignés des enfants.

Le nettoyage et l'entretien ne doivent pas être effectués par des enfants sans surveillance.

Sécurité générale

Cet appareil est destiné à être utilisé dans des applications domestiques et autres installations similaires telles que : sous-sols, vides sanitaires ; espaces de cuisine pour le personnel dans les magasins, les bureaux et autres environnements professionnels. La plaque signalétique se trouve derrière le réservoir d'eau du déshumidificateur. Maintenir les ouvertures de ventilation dégagées.

Ne pas utiliser de dispositifs mécaniques ou d'autres moyens pour accélérer le processus de dégivrage, autres que ceux recommandés par le fabricant. L'appareil ne doit pas être entreposé dans une pièce avec des sources inflammables fonctionnant en permanence (par exemple, des flammes nues, un appareil à gaz ou un radiateur électrique). Ne pas percer ni brûler.

Tenir compte du fait que les réfrigérants n'ont pas d'odeur. Ne pas utiliser de pulvérisation d'eau ni de vapeur pour nettoyer l'appareil. Nettoyer l'appareil à l'aide d'un chiffon doux humide. Utiliser uniquement des détergents

neutres. Ne pas utiliser de produits abrasifs, de tissus de nettoyage abrasifs, de solvants ou d'objets métalliques.

Si le cordon d'alimentation est endommagé, il doit être remplacé par le fabricant, son centre de service agréé ou des personnes qualifiées du même type pour éviter tout danger.

CONSIGNES DE SÉCURITÉ

Installation

AVERTISSEMENT

Cet appareil ne doit être installé que par une personne qualifiée. Enlever tout l'emballage.

Ne pas installer ni utiliser un appareil endommagé. L'appareil doit être installé, utilisé et entreposé dans une pièce d'une surface de plancher supérieure à 4 m². Respecter les instructions d'installation fournies avec l'appareil.

Toujours déplacer l'appareil avec précaution car il est lourd. Toujours porter des gants de sécurité.

Veiller à ce que l'air puisse circuler autour de l'appareil.

Attendre au moins 4 heures avant de brancher l'appareil à l'alimentation, afin de permettre à l'huile de revenir dans le compresseur.

Ne pas installer l'appareil à proximité de radiateurs ou d'autres sources de chaleur.

Ne pas installer l'appareil exposé à lumière directe du soleil.

Raccordement électrique

AVERTISSEMENT

Risque d'incendie et de choc électrique.

L'appareil doit être raccordé à une prise de terre.

Vérifier que les informations électriques de la plaque signalétique sont en accord avec l'alimentation électrique. Si ce n'est pas le cas, contacter un électricien. Toujours utiliser une prise antichoc correctement installée.

Ne pas utiliser d'adaptateurs multi-fiches ni de rallonges.

Veiller à ne pas endommager les composants électriques (p. ex. fiche secteur, câble secteur).

Contacter le centre de service agréé ou un électricien pour changer les composants électriques.

Le câble secteur doit rester sous le niveau de la fiche secteur.

Brancher la fiche secteur à la prise secteur uniquement à la fin de l'installation.

Veiller à ce qu'il soit possible d'accéder à la prise de courant après l'installation.

Ne pas tirer sur le câble secteur pour débrancher l'appareil.

Toujours tirer sur la prise secteur.

Utilisation

AVERTISSEMENT

Risque de blessures, de brûlures, de chocs électriques ou d'incendie.

Ne pas changer la spécification de cet appareil.

Veiller à ne pas endommager le circuit de réfrigérant. Il contient du propane (R290), un gaz naturel ayant un niveau élevé de compatibilité environnementale. Ce gaz est inflammable.

Si le circuit de réfrigérant est endommagé, vérifier qu'il n'y a pas de flammes ni de sources d'inflammation dans la pièce.

Ventiler la pièce.

Ne pas placer de produits inflammables ou d'objets imbibés de produits inflammables près de l'appareil ou dessus.

Mise au rebut

AVERTISSEMENT

Risque de blessure.

Débrancher l'appareil de l'alimentation secteur.

Couper le câble secteur et le mettre au rebut.

Le circuit de réfrigérant de cet appareil est sans danger pour la couche d'ozone. Contacter l'autorité municipale pour savoir comment mettre correctement l'appareil au rebut.

Ne pas endommager la partie de l'unité de réfrigération qui se trouve près de l'échangeur de chaleur.

DANS LES CRITÈRES

Le DSC50FM de Wood s'adapte à la chair de poule où la température n'est pas inférieure à + 2 ° C. Grâce à son débit d'air élevé, le DSC50FM offre une protection sûre et fiable contre les problèmes d'humidité dans votre terrain effrayant. Pensez-y lorsque vous utilisez la rampe DSC50FM:

Branchez un tuyau d'eau, conduisez le tuyau d'eau dans le sol en faisant une "liste de pierres".

Utilisez un hygromètre pour régler le déshumidificateur et pour suivre le niveau d'humidité dans le plancher de fluage à partir du haut de la maison.

Fermez toutes les vannes dans le sol du crawl. Les vannes ouvertes signifient qu'un nouvel air humide s'écoule dans le sol de fluage, ce qui fait que le déshumidificateur fonctionne inutilement.

Dans de nombreux cas, il est bon de couvrir le sol avec du plastique anti-âge pour minimiser le flux d'humidité dans le sol de fluage.

Gardez l'humidité relative dans le sol fluage entre 50-60%, en évitant l'humidité et les problèmes de moisissure!

Le déshumidificateur s'éteint si la température descend en dessous de + 2 ° C. À basse température, l'air ne transporte pas autant d'humidité..

CARACTÉRISTIQUES TECHNIQUES

	DSC50FM
Surface max.	100 m ²
Débit d'air en vitesse 1	256 m ³ /h
Débit d'air en vitesse 2	520 m ³ /h
Déshumidification à 20 °C et 70 % h.r.	8,0 l/24 h
Déshumidification à 30 °C et 80 % h.r.	13,5 l/24 h
Puissance à 20 °C et 70 % h.r.	145 W
Consommation d'énergie à 20 °C et 70 % h.r.	3,5 kWh/24 h
Volume du réservoir	11,4 litres
Réfrigérant	R290
Charge	100 g
Tension	230 V
Fréquence	50 Hz
Courant	1,1 A
Protection IP	IP21
Dimensions en mm, L x B x H	495 x 345 x 527

*Des modifications et des améliorations techniques peuvent être apportées. Toutes les valeurs sont approximatives et peuvent varier en raison des circonstances externes telles que la température, la ventilation et l'humidité.

PROBLÈME	SOLUTION
Le déshumidificateur ne s'allume pas	<ul style="list-style-type: none"> - Vérifiez que le déshumidificateur est branché correctement et que le fusible n'a pas sauté - Si le voyant d'avertissement est allumé, vérifiez que le réservoir de collecte de l'eau est vide et placé correctement dans le déshumidificateur. Vérifiez que le flotteur est libre - Vérifiez que l'hygrostat fonctionne. Le déshumidificateur doit démarrer lorsque l'hygrostat est sur la position Maximum
Le déshumidificateur ne fonctionne pas	<ul style="list-style-type: none"> - Vérifiez que le ventilateur tourne correctement - Vérifiez si l'air peut circuler librement dans le déshumidificateur. La grille avant et le filtre à air doivent être propres et le déshumidificateur placé à 20-30 cm du mur - Vérifiez si vous entendez des bruits de compression, mais souvenez-vous que le déshumidificateur peut avoir entamé un cycle de déshumidification, lorsque la compression s'arrête. Patientez environ 35 minutes initialement. - Vérifiez qu'une épaisse couche de glace ne s'est pas formée sur les serpentins de réfrigération.
Niveau sonore élevé	<ul style="list-style-type: none"> - Éloignez le déshumidificateur des surfaces alentour - Les serpentins de réfrigération se touchent peut-être, entraînant ainsi des vibrations. Débranchez le déshumidificateur et séparez les serpentins
De la glace se forme sur les serpentins de réfrigération	<ul style="list-style-type: none"> - Retirez le filtre à air à l'arrière du déshumidificateur et vérifiez qu'il n'y a pas de poussières ou de moutons obstruant le flux d'air dans l'appareil
Il n'y a pas d'eau qui s'écoule dans le réservoir	<ul style="list-style-type: none"> - Vérifiez qu'il n'y a pas d'obstruction au niveau du bac de récupération au-dessus du réservoir de collecte de l'eau
La LED clignote en vert	<ul style="list-style-type: none"> - Température trop basse, augmentez la température ambiante.

Si les solutions ci-dessus ne fonctionnent pas, veuillez contacter votre revendeur le plus proche pour faire contrôler votre déshumidificateur ou le faire réparer

WOOD'S, UN DES LEADERS MONDIAUX DES DÉSHUMIDIFICATEURS

Les déshumidificateurs Wood's sont reconnus comme des produits phares sur le marché depuis de nombreuses années. Nos déshumidificateurs peuvent être utilisés dans les climats les plus difficiles, où la capacité de déshumidification doit être bonne, même à des températures et des niveaux d'humidité relativement bas. Nos déshumidificateurs obtiennent de très bons résultats dans des lieux qui sont souvent humides comme les caves, les garages ou les résidences secondaires. Ils sont également excellents pour sécher le linge, les greniers, les piscines et les buanderies. Ils sont efficaces et consomment peu d'énergie. Ils n'abîment pas les vêtements.

La quantité d'humidité retirée par le déshumidificateur dépend de la température, du niveau d'humidité et du lieu d'installation. Les conditions météorologiques extérieures peuvent également affecter les performances de votre déshumidificateur. Par temps froid, l'humidité absolue décroît, réduisant ainsi le niveau d'extraction de l'humidité contenue dans l'air par votre déshumidificateur. (L'humidité relative peut quand même être élevée.) Le déshumidificateur convient à une utilisation à des températures allant de +2 °C à +35 °C.

Les déshumidificateurs Wood's sont sûrs et ont été conçus pour une utilisation continue pendant de nombreuses années.

UNE HUMIDITÉ EXCESSIVE DE L'AIR : UN DANGER !

La condensation se produit lorsque de la vapeur d'eau contenue dans l'air entre en contact avec une surface froide, par exemple une fenêtre ou un mur. En refroidissant, la vapeur d'eau se condense, et forme des gouttes d'eau. En cas d'humidité élevée de l'air, celui-ci sent le renfermé et des moisissures peuvent se propager et endommager les habitations et le mobilier. Cet environnement peut même provoquer des maladies. Les mites et les araignées se développent aussi facilement dans les environnements humides. Un déshumidificateur à haute performance crée un bon niveau d'humidité sain. Pour une plus grande efficacité, les portes et les fenêtres des pièces qui sont déshumidifiées doivent rester fermées. Un

déshumidificateur permet de se débarrasser des mauvaises odeurs, d'assécher les boiseries et de retirer l'humidité des équipements de sport utilisés à l'extérieur.

Nos déshumidificateurs peuvent être utilisés dans des caves, salles de bain, garages, vides sanitaires, caravanes, résidences secondaires et bateaux. Si vous conservez votre déshumidificateur dans des lieux plus froids, veuillez consulter les Astuces à la fin du manuel.

PLACEMENT DU DÉSHUMIDIFICATEUR

Les déshumidificateurs Wood's peuvent facilement être déplacés ; il vous suffit d'avoir une source d'alimentation sur du 220/240 V, mais souvenez-vous de ce qui suit :

- Le déshumidificateur ne doit pas être placé à proximité de radiateurs ou de toute autre source de chaleur, ni exposé directement aux rayons directs du soleil, car cela nuit à ses performances.
- Il est conseillé d'utiliser un radiateur ou un chauffage d'appoint pour maintenir la température de la pièce à +2 °C.
- Le déshumidificateur doit être placé à au moins 25 cm des murs ou de toute autre obstruction, pour obtenir une circulation de l'air optimale.
- Dans l'idéal il doit être placé au centre de la pièce / zone.

REMARQUE : Lorsque placé dans un coin douche ou une salle de bain, le déshumidificateur doit être fixé en place. Il faut obligatoirement consulter et respecter les lois et réglementations locales en matière d'électricité pour les salles de bain avant toute utilisation.

UTILISATION DU DÉSHUMIDIFICATEUR

Si votre déshumidificateur est transporté à l'horizontale, de l'huile peut s'être écoulée du compresseur et s'être ainsi introduite dans le système fermé de la tuyauterie. Dans ce cas, laissez reposer votre déshumidificateur pendant quelques heures avant de l'utiliser. Il est très important de laisser l'huile retourner dans le compresseur, car vous risqueriez de causer de graves dommages à votre déshumidificateur.

1. Vérifiez que le réservoir est placé correctement et que le flotteur se déplace librement à

l'intérieur du réservoir. Consultez la section sur le Flotteur.

2. Branchez le déshumidificateur sur une source d'alimentation raccordée à la terre.
3. Sélectionnez la vitesse de ventilation.
4. Réglez le niveau d'humidité désiré à l'aide de l'hygrostat. Consultez la section sur le contrôle de l'humidité.



REMARQUE : Lorsque le déshumidificateur est éteint, il faut 5 minutes avant de pouvoir le redémarrer. Les fonctions automatiques intégrées sont désactivées pendant cette durée.

DRAINAGE DE L'EAU

Le déshumidificateur est équipé d'un système de raccordement pour un tuyau. En raccordant un tuyau au déshumidificateur, l'eau condensée peut être drainée directement.

Utilisation du tuyau :

1. Débranchez le déshumidificateur et retirez le réservoir de collecte de l'eau pour accéder au bac de récupération.
2. Reliez le tuyau à la partie filetée sur le déshumidificateur et placez le tuyau dans une évacuation. Vérifiez que le tuyau n'est pas au-dessus du niveau du bac de récupération.
3. Branchez le déshumidificateur sur une source d'alimentation.

Sans tuyau, directement sur une évacuation d'eau :

1. Débranchez le déshumidificateur et retirez le réservoir de collecte de l'eau.
2. Placez le déshumidificateur directement au-dessus de l'évacuation d'eau pour que l'eau condensée s'écoule directement dans l'évacuation par le trou situé à la base du déshumidificateur.
3. Branchez le déshumidificateur sur une source d'alimentation.

CONTRÔLE DE L'HUMIDITÉ

Le déshumidificateur Wood's est équipé d'un hygrostat intégré, qui permet de régler le niveau d'humidité désiré. L'hygrostat contrôle le niveau d'humidité actuel et s'assure que le déshumidificateur s'allume et s'éteint automatiquement.

Comment régler l'hygrostat :

1. Positionnez le bouton de l'hygrostat sur la position maximum.
2. Positionnez le bouton de ventilation sur la position II.
3. Lorsque le niveau d'humidité désiré est atteint, le bouton de l'hygrostat est tourné dans le sens antihoraire jusqu'à ce que le déshumidificateur s'éteigne.



REMARQUE : L'hygromètre Wood's permet de mesurer l'humidité relative ambiante de la façon la plus simple, et l'intervalle convenant le mieux est compris entre 50 % et 60 %.

ARRÊT AUTOMATIQUE

Lorsque le réservoir d'eau est plein, le déshumidificateur s'arrête automatiquement. Le témoin lumineux à l'avant du déshumidificateur devient rouge pour indiquer que le réservoir d'eau doit être vidé.

1. Débranchez le déshumidificateur de la source d'alimentation.
2. Videz le réservoir.
3. Remettez le réservoir en place et vérifiez que le flotteur se déplace librement. Consultez la section sur le Flotteur.
4. Branchez le déshumidificateur sur une source d'alimentation.

LE FILTRE À AIR

Le filtre à air situé à l'arrière du déshumidificateur assure que les serpentins de réfrigération ne recueillent pas de poussière. Il est important que le filtre à air soit propre pour que l'air puisse circuler librement à l'intérieur du déshumidificateur. Le filtre doit donc être remplacé lorsque nécessaire.

Votre déshumidificateur est équipé d'un filtre SMF qui améliore ses capacités et assainit encore plus l'air ambiant. Veuillez vous référer à la notice du filtre pour obtenir les instructions concernant son installation et sa maintenance.

DÉGIVRAGE AUTOMATIQUE

Les déshumidificateurs Wood's sont équipés d'une unité de commande qui assure que les serpentins de réfrigération se dégivrent automatiquement en cas de besoin. La commande coupe le compresseur, ce qui provoque l'arrêt de la réfrigération des serpentins. Le ventilateur continue à introduire l'air à température ambiante à travers le déshumidificateur et fait fondre la glace, dont l'eau coule dans le réservoir. Ce système de dégivrage permet au déshumidificateur de fonctionner à des températures de jusqu'à +2 °C.

VENTILATEUR

Le ventilateur assure la circulation de l'air à travers le déshumidificateur. L'air humide est aspiré par l'arrière. Il passe ensuite par le serpentin de réfrigération et le vaporisateur pour ressortir sec et chaud à l'avant du déshumidificateur. Les déshumidificateurs Wood's sont équipés de deux vitesses de ventilation.

- Position II : assure un débit d'air élevé avec une déshumidification maximale de l'air.
- Position I : assure un débit d'air plus faible qui entraîne un fonctionnement plus silencieux et une capacité de déshumidification légèrement inférieure.

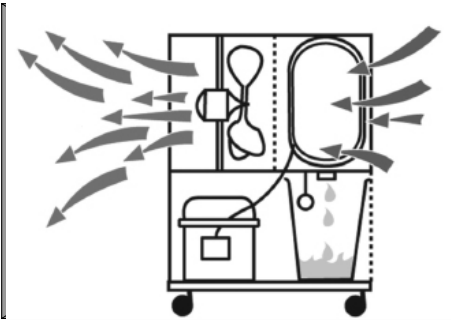

NETTOYAGE ET ENTRETIEN

Les déshumidificateurs Wood's doivent être nettoyés et leur filtre changé pour maintenir leur capacité de déshumidification.

- La grille avant peut être nettoyée à l'aide d'un aspirateur ou d'une brosse.
- Les serpentins de réfrigération peuvent être nettoyés à l'aide d'un chiffon imprégné d'eau tiède, avec précaution.
- Le moteur du ventilateur est lubrifié en permanence et ne nécessite aucun entretien.



REMARQUE ! Obtenez 6 ans de garantie ! Enregistrez-vous sur warranty-woods.com et remplacez le filtre SMF au moins une fois par an. Veuillez consulter woods.se pour de plus amples informations.



REMARQUE : Débranchez toujours le cordon électrique de l'appareil avant tout nettoyage.

CONSEILS :

- Il peut être parfois utile d'utiliser une protection contre le givre ou un chauffage mobile pour s'assurer que la température ne descend pas en dessous de +2 °C.
- Pour une puissance de déshumidification maximale dans une pièce, il est recommandé de minimiser l'alimentation en air de l'extérieur et des pièces adjacentes, en fermant les portes et les bouches d'aération.
- Placez l'appareil au centre de la pièce
- Augmentez la température pour accélérer la déshumidification
(l'air chaud transporte plus d'eau.)
- Utilisez une protection contre le givre si la température descend en dessous de +2 °C
- La déshumidification doit être plus élevée en automne/été car l'air extérieur est chaud et humide (l'humidité absolue est normalement plus élevée).

LORSQUE LE DÉSHUMIDIFICATEUR DOIT ÊTRE CONTRÔLÉ OU FAIRE L'OBJET D'UN ENTRETIEN

Si le déshumidificateur doit faire l'objet d'un contrôle, vous devez tout d'abord contacter votre revendeur. Une preuve d'achat vous sera demandée pour toute réclamation sous garantie.

GARANTIES

Garantie de 2 ans pour tout défaut de fabrication. Notez que la garantie n'est valable que sur présentation du reçu.

Limites conseillées lors de l'utilisation

Temp. DSC	+2 °C à +35 °C
Humidité relative :	30 % à 90 %
Niveau d'humidité recommandé :	env. 50 % HR

IMPORTANT ! - Les déshumidificateurs Wood's doivent être branchés sur une prise de terre. La norme électrique doit être de 220 V-240 V 50 Hz

6 ANS DE GARANTIE!

Afin de profiter de votre extension de garantie de 2 à 6 ans, suivez ces étapes:

1. Enregistrez votre déshumidificateur après votre achat à warranty-woods.com

2. Remplacez le filtre SMF de votre déshumidificateur régulièrement, au moins une fois par an. Si vous le souhaitez, nous vous enverrons un rappel lorsqu'un changement de filtre est dû. Le rappel est, bien sûr, gratuit.

Vous pouvez trouver des filtres chez votre détaillant ou distributeur local. Vous trouverez la liste sur le site woods.se

Attention! Il n'y a aucune obligation d'achat des filtres lors de votre inscription à warranty-woods.com

Conservez vos preuves d'achat des filtres!

Ceux-ci seront nécessaires pour toute demande de garantie au cours de la période d'extension.





Material inflamable.
Este electrodoméstico contiene R290/propano, un refrigerante inflamable.



Consulte el Manual del operador.



Lea el Manual técnico



Lea el Manual del operador.

INFORMACIÓN DE SEGURIDAD

Antes de la instalación y uso del electrodoméstico, lea detenidamente las instrucciones suministradas. El fabricante no es responsable de las lesiones y los daños provocados como consecuencia de una instalación y un uso incorrectos. Guarde siempre las instrucciones con el electrodoméstico para consultarlas en el futuro.

Seguridad de los niños y de las personas vulnerables

ADVERTENCIA

Riesgo de lesiones o incapacidad permanente.
Este electrodoméstico puede ser utilizado por niños de 8 años o más y personas con capacidades físicas, sensoriales o mentales reducidas o falta de experiencia y conocimientos, si se les ha dado supervisión o instrucciones sobre el uso del electrodoméstico de manera segura y comprenden los riesgos que implica.
No permita que los niños jueguen

con el electrodoméstico.

Los niños menores de 3 años deben mantenerse alejados, a menos que estén continuamente supervisados.

Mantenga todo el embalaje lejos de los niños.

La limpieza y el mantenimiento del usuario no se deben realizar por niños sin supervisión.

Seguridad general

Este electrodoméstico está diseñado para ser utilizado en aplicaciones domésticas y similares tales como: sótanos, semisótanos, zonas de la cocina del personal en tiendas, oficinas y otros entornos de trabajo. La placa de clasificación se encuentra detrás del depósito de agua del deshumidificador. Mantenga las aperturas de ventilación libres de obstrucciones.

No utilice dispositivos mecánicos ni otros medios para acelerar el proceso de descongelación, excepto los recomendados por el fabricante.

El electrodoméstico no debe guardarse en una habitación con fuentes de ignición que funcionen continuamente (por ejemplo, llamas abiertas, un aparato de gas en funcionamiento o un calentador eléctrico que funcione). No lo perforo ni lo quemé.

Tenga en cuenta que es posible que los refrigerantes no contengan olor. No utilice agua pulverizada ni vapor para limpiar el electrodoméstico. Limpie el electrodoméstico con un paño suave y húmedo. Utilice solo

detergentes neutros. No utilice productos abrasivos, almohadillas de limpieza abrasivas, disolventes ni objetos metálicos.

Si el cable de alimentación está dañado, debe ser sustituido por el fabricante, su Centro de servicio autorizado o por personas de cualificación similar para evitar riesgos.

INSTRUCCIONES DE SEGURIDAD

Instalación

ADVERTENCIA

Solo una persona cualificada debe instalar este electrodoméstico.

Retire todo el embalaje.

No instale ni utilice un electrodoméstico dañado.

El electrodoméstico debe instalarse, manejarse y guardarse en una habitación con una superficie de suelo superior a 4 m². Siga las instrucciones de instalación suministradas con el electrodoméstico.

Tenga siempre cuidado al mover el electrodoméstico porque es pesado. Use siempre guantes de seguridad.

Asegúrese de que el aire pueda circular alrededor del electrodoméstico.

Espere al menos 4 horas antes de conectar el electrodoméstico a la fuente de alimentación. De esta manera, se permite que el aceite vuelva a entrar en el compresor.

No instale el electrodoméstico cerca de radiadores ni otras fuentes de calor.

No instale el electrodoméstico donde haya luz directa del sol.

Conexión eléctrica

ADVERTENCIA

Riesgo de incendio y de descarga eléctrica.

El electrodoméstico debe conectarse a una toma de corriente conectada a tierra.

Asegúrese de que la información eléctrica de la placa de clasificación coincida con la fuente de alimentación.

De lo contrario, póngase en contacto con un electricista.

Utilice siempre un enchufe a prueba de descargas correctamente instalado.

No utilice adaptadores de enchufes múltiples ni alargadores.

Asegúrese de no causar daños a los componentes eléctricos (p. ej., enchufe de red, cable de red).

Póngase en contacto con el Centro de asistencia autorizado o con un electricista para cambiar los componentes eléctricos.

El cable de red debe permanecer por debajo del nivel del enchufe de red.

Conecte el enchufe de la red a la toma de corriente solamente al final de la instalación.

Asegúrese de que haya acceso al enchufe de red después de la instalación.

No tire del cable de red para desconectar el electrodoméstico.

Tire siempre del enchufe de red.

Uso

ADVERTENCIA

Riesgo de lesiones, quemaduras, descarga eléctrica o incendio.

No modifique las especificaciones de este electrodoméstico.

Tenga cuidado de no causar daños en el circuito refrigerante. Contiene propano (R290), un gas natural con un alto nivel de compatibilidad medioambiental. Este gas es inflamable.

Si se produce algún daño en el circuito del refrigerante, asegúrese de que no haya llamas y fuentes de ignición en la habitación. Ventile la habitación.

No deje productos inflamables ni artículos que estén mojados con productos inflamables cerca o sobre el electrodoméstico.

Eliminación

ADVERTENCIA

Riesgo de lesiones.

Desconecte el electrodoméstico de la red eléctrica.

Corte el cable de alimentación y deséchelo.

El circuito refrigerante de este electrodoméstico es respetuoso con el ozono. Póngase en contacto con las autoridades municipales para obtener información sobre cómo desechar el electrodoméstico correctamente.

No provoque daños en la parte de la unidad de refrigeración que está cerca del intercambiador de calor.

KRITEERIUMIDES

Puidu DSC50FM sobib avatud pilkadega, kus temperatuur on vähemalt + 2 ° C.

Tänu oma suurele õhuvoolule tagab DSC50FM turvalise ja usaldusväärse kaitse niiskusprobleemide eest teie jube maas.

Mõelge sellele, kui kasutate DSC50FM indekseeritavat maapinda:

Ühendage veevoolik, tõmmake veevoolik maapinnale, tehes "kivide nimekirja".

Kasutage hügromeetrit, et seadistada vedelikku ja hoida maja pealispinnal veetavast pörandast niiskusesisaldusega.

Sulgege kõik klapid maa sisse. Avatud klapid tähendavad, et uus niiske õhk voolab roostevabasse pinnasesse, mis muudab vedeliku töötamise asjatuks.

Paljudel juhtudel on hea, et maapind katta vananemisvastase plastikuga, et niiskuse voolu minimeerida kibuvusel.

Hoidke suhteline niiskus kibuvis maapinnas 50-60%, vältige niiskust ja hallitusprobleeme!

Õhuniisutaja lülitub välja, kui temperatuur langeb alla + 2 ° C. Madalatel temperatuuridel ei sisalda õhk niivõrd niiskust...

DATOS TÉCNICOS

	DSC50FM
Zona de trabajo máx.	100 m ²
Paso 1 del flujo de aire	256m ³ /h
Paso 2 del flujo de aire	520 m ³ /h
Deshumidificación a 20 °C y 70 % h.r.	8,0 l / 24 h
Deshumidificación a 30 °C y 80 % h.r.	13,5 l / 24 h
Potencia a 20 °C y 70 % h.r.	145 W
Consumo de energía a 20 °C y 70 % h.r.	3,5 kWh / 24 h
Volumen del depósito	11,4 litros
Refrigerante	R290
Carga	100 g
Tensión	230V
Frecuencia	50Hz
Corriente	1,1 A
Código IP	IP21
Dimensiones en mm, L x Anch. x Alt.	495x345x527

*Puede haber cambios técnicos y mejoras. Todos los valores son aproximados y pueden variar debido a circunstancias externas tales como la temperatura, la ventilación y la humedad.

PROBLEMA	SOLUCIÓN
El deshumidificador no arranca	<ul style="list-style-type: none"> - Compruebe que el deshumidificador está conectado a la electricidad y que no hayan saltado los fusibles - Si la luz de advertencia está encendida, compruebe que el depósito de agua esté vacío y correctamente colocado en el deshumidificador. Compruebe que el flotador se mueve libremente - Compruebe que el higróstato funciona. El deshumidificador debe ponerse en marcha cuando higróstato esté en la posición máxima
No deshumidifica	<ul style="list-style-type: none"> - Compruebe que el ventilador gira - Compruebe que el aire puede fluir libremente por el deshumidificador. La parrilla frontal y el filtro del aire deben estar limpios y el deshumidificador debe estar colocado a 20-30 cm de la pared - Escuche para detectar el sonido de la compresión, pero tenga en cuenta que el deshumidificador puede estar en un ciclo de deshumidificación, en el que la compresión se detiene. Espere primero unos 35 minutos. - Compruebe que no se haya formado una capa gruesa de hielo en las bobinas de refrigeración.
Alto nivel de ruido	<ul style="list-style-type: none"> - Aumente la distancia entre el deshumidificador y las superficies circundantes - Las bobinas de refrigeración pueden estar en contacto entre sí y provocar vibraciones. Desconecte el deshumidificador de la electricidad y separe las bobinas
Formación de hielo en las bobinas de refrigeración	<ul style="list-style-type: none"> - Quite el filtro de aire de la parte posterior del deshumidificador y compruebe que no haya polvo ni pelusas que obstruyan el paso del aire a través de la máquina
El LED parpadea en verde	<ul style="list-style-type: none"> - A baja temperatura; aumente la temperatura ambiente.

Si ninguna de las opciones anteriores funciona, póngase en contacto con su vendedor minorista para que compruebe y realice una posible revisión del deshumidificador

WOOD'S: LOS DESHUMIDIFICADORES LÍDERES DEL MUNDO

Los productos de deshumidificación de Wood's han gozado de una fama como líderes del mercado durante muchos años. Sus deshumidificadores son aptos para su uso en los climas más exigentes, donde la capacidad de deshumidificación es buena incluso a temperaturas y niveles de humedad más bajos. Se utilizan con buenos resultados en lugares que tienden a ser húmedos, como sótanos, garajes o casas de verano. También son excelentes para el lavado de secado, áticos, cuartos de la piscina y de la colada. Eficiencia y bajo consumo de energía. No desgasta la ropa.

La cantidad de humedad que el deshumidificador elimina depende de la temperatura, el nivel de humedad y la ubicación. Las condiciones meteorológicas externas también pueden afectar al rendimiento del deshumidificador. Con un tiempo frío, la humedad absoluta disminuye y, así, la extracción de la humedad del aire por el deshumidificador se reduce. (La humedad relativa todavía podría estar en un nivel alto.) El deshumidificador es apto para su uso en el rango de temperatura de + 2 °C a + 35 °C.

Los deshumidificadores de Wood's son seguros en funcionamiento y están diseñados para su uso continuo durante muchos años.

HUMEDAD EXCESIVA EN EL AIRE: UN PELIGRO

La condensación se produce cuando el vapor de agua en el aire entra en contacto con una superficie fría, como una ventana o una pared frías. Cuando el vapor de agua se enfría, se produce condensación y se forman gotas de agua. Con una humedad alta en el aire, este puede ponerse mohoso y provocar la aparición de moho, provocando daños a una casa y a sus muebles. Este entorno puede incluso provocar enfermedades para los ocupantes de la casa. Los ácaros y las arañas también proliferan en un entorno húmedo. Un deshumidificador con un alto rendimiento crea un nivel de humedad bueno y saludable. Para que la eficiencia sea máxima, se deben mantener cerradas las puertas y ventanas de las habitaciones que se están deshumidificando. Elimina los olores, seca la madera y elimina la humedad del equipo deportivo de exteriores.

Se puede utilizar un deshumidificador en sótanos, aseos, garajes, semisótanos, caravanas, casas de verano y barcos. Si el humidificador se mantiene en ambientes más fríos, debería consultar la sección de «Consejos» al final del manual.

COLOCACIÓN DEL DESHUMIDIFICADOR

Los deshumidificadores de Wood's son fáciles de mover. Todo lo que necesita es una fuente de alimentación de 220/240V, pero tenga en cuenta lo siguiente:

- El deshumidificador no debe colocarse cerca de radiadores ni otras fuentes de calor ni exponerse a la luz directa del sol, ya que ello reducirá su rendimiento.
- Resulta ventajoso utilizar un radiador o un calefactor para mantener la temperatura por encima de + 2 °C.
- El deshumidificador debe estar colocado al menos a 25 cm de una pared u otro objeto que suponga una obstrucción, para conseguir un flujo de aire máximo.
- Lo ideal es ponerlo en el centro de la habitación/zona.



NOTA: Cuando se coloca en una ducha o zona de baño, el deshumidificador debe fijarse en su sitio. Es obligatorio comprobar y respetar la normativa eléctrica locales en materia de cuartos de baño antes de su uso.



NOTA: Cuando se apaga el deshumidificador, tardará 5 minutos en volver a funcionar. Las funciones automáticas incorporadas se desactivan durante este período.

USO DEL DESHUMIDIFICADOR

Si el deshumidificador se transporta en horizontal, el aceite puede haberse salido del compresor y haber entrado en el sistema de tuberías cerrado. En tal caso, deje el deshumidificador de pie durante unas horas antes de utilizarlo. Es muy importante que el aceite vuelva a entrar en el compresor. De lo contrario el deshumidificador puede resultar seriamente dañado.

1. Compruebe que el depósito de agua esté colocado correctamente y que el flotador se mueva libremente en el depósito. Consulte la sección del flotador.
2. Conecte el deshumidificador a una fuente de alimentación conectada a tierra.
3. Seleccione la velocidad del ventilador.
4. Ajuste el nivel de humedad deseado mediante el control de humedad. Consulte la sección sobre el control de humedad.

DRENAJE DE AGUA

El deshumidificador está provisto de una conexión con manguera. Al conectar una manguera al deshumidificador, el agua condensada puede drenarse directamente.

Uso de la manguera:

1. Desconecte el deshumidificador de la fuente de alimentación y extraiga el depósito de agua para poder acceder a la bandeja de goteo.
2. Fije el acoplamiento de la manguera a la rosca del deshumidificador y lleve la manguera hasta una salida de desagüe. Compruebe que la manguera no esté por encima del nivel de la bandeja de goteo.
3. Conecte el deshumidificador a la fuente de alimentación.

Sin la manguera, directo a una salida de desagüe:

1. Desconecte el deshumidificador de la fuente de alimentación y extraiga el depósito de agua.
2. Coloque el deshumidificador directamente sobre el desagüe de manera que el agua deshumidificada pueda gotear a través del orificio que hay en la base del deshumidificador e irse por el desagüe.
3. Conecte el deshumidificador a la fuente de alimentación.

CONTROL DE LA HUMEDAD

El deshumidificador de Wood's está provisto de un control de la humedad incorporado, que se ajusta al nivel de humedad deseado. El control registra el nivel actual de humedad y se asegura de que el deshumidificador se encienda y apague automáticamente.

Cómo ajustar el control de la humedad:

1. Coloque el botón de control de la humedad en la posición máxima.
2. Coloque el ventilador en la posición II.
3. Cuando se alcanza el nivel de humedad deseado, el botón del higróstico gira en sentido contrario a las agujas del reloj hasta que el deshumidificador se apaga.



NOTA: La forma más simple de medir la humedad relativa ambiental es con un higrómetro de Wood's, y el rango más adecuado está entre el 50 % y el 60 %.

APAGADO AUTOMÁTICO

Cuando el depósito de agua está lleno, el deshumidificador se apaga automáticamente. La luz indicadora de la parte delantera del deshumidificador cambiará a rojo para mostrar que el depósito de agua debe vaciarse.

1. Desconecte el deshumidificador de la fuente de alimentación.
2. Vacíe el depósito de agua.
3. Vuelva a colocar el depósito de agua vacío y compruebe que el flotador se mueva libremente. Consulte la sección del flotador.
4. Conecte el deshumidificador a la fuente de alimentación.

EL FILTRO DE AIRE

El filtro de aire de la parte posterior del deshumidificador garantiza que las bobinas de refrigeración se mantengan libres del polvo. Es importante que el filtro se mantenga limpio para que el aire pueda fluir libremente a través del deshumidificador. Por eso, el filtro debe cambiarse cuando sea necesario.

Su deshumidificador está equipado con un filtro SMF que mejora la capacidad del deshumidificador y limpia el aire aún más. Si desea conocer las instrucciones de instalación y mantenimiento, consulte el folleto del filtro independiente.

DESCONGELACIÓN AUTOMÁTICA

Los deshumidificadores de Wood's están equipados con una unidad de control que garantiza que las bobinas de refrigeración se descongelen automáticamente cuando sea necesario. El control apaga el compresor, lo que provoca la detención de la refrigeración de las bobinas. El ventilador continúa extrayendo el aire a temperatura ambiente a través del deshumidificador y, de este modo, derrite el hielo, y el agua se desliza y entra en el depósito. Este sistema de descongelación significa que el

deshumidificador funciona a temperaturas tan bajas como + 2 °C.

VENTILADOR

El ventilador garantiza que el aire fluya a través del deshumidificador. El aire húmedo es succionado desde la parte trasera y pasa a través de la bobina de refrigeración y el vaporizador para después salir seco y caliente por la parte delantera del deshumidificador. Los deshumidificadores de Wood's están equipados con dos velocidades de ventilador.

- Posición II – proporciona un flujo de aire alto con la máxima deshumidificación del aire.
- Posición I – proporciona un flujo de aire más bajo que hace que el funcionamiento sea más silencioso y la capacidad de deshumidificación algo menor.

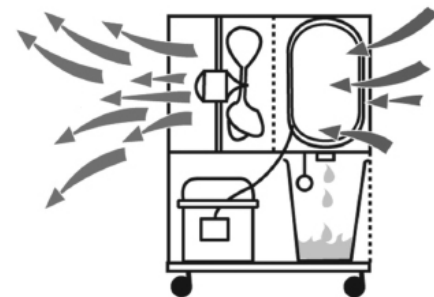

LIMPIEZA Y MANTENIMIENTO

Los deshumidificadores de Wood's precisan la limpieza y el cambio del filtro, para mantener su alta capacidad de deshumidificación.

- La parrilla frontal puede limpiarse al vacío o limpiarse con un cepillo.
- Las bobinas de refrigeración se limpian mejor con un trapo y agua caliente. Sea cuidadoso
- El motor del ventilador está permanentemente lubricado y no requiere mantenimiento.



¡NOTA! ¡Consiga 6 años de garantía! Regístrese en warranty-woods.com y cambie el filtro SMF al menos una vez al año. Visite woods.se para obtener más información.



NOTA: Desconecte siempre el cable antes de limpiarlo.

Límites de uso recomendados

Temp. DSC de +2 °C a +35 °C
 Humedad relativa: de 30 % a 90 %
 Nivel de humedad recomendado: apr. 50 % HR

CONSEJOS:

- A veces puede ser útil utilizar un protector antiescarcha o un calefactor para asegurarse de que la temperatura no se sitúe por debajo de +2 °C.
- Para una potencia de deshumidificación máxima en una habitación, se recomienda que el suministro de aire desde el exterior y desde las habitaciones contiguas se minimice; cierre las puertas y los respiradores.
- Póngalo en el centro de la habitación
- Aumente la temperatura para una deshumidificación más rápida
(El aire caliente transporta más agua.)
- Utilice un protector antiescarcha si la temperatura se coloca por debajo de +2 °C
- Se produce una mayor deshumidificación en otoño/verano porque el aire exterior es cálido y húmedo. (La humedad absoluta es normalmente más alta.)

CUANDO EL DESHUMIDIFICADOR REQUIERA UNA PUESTA A PUNTO

Si el deshumidificador requiere una puesta a punto, primero debe ponerse en contacto con el vendedor minorista. Se requiere una prueba de compra para cualquier reclamación dentro de la garantía.

GARANTÍAS

Garantía de 2 años contra fallos de fabricación. Tenga en cuenta que la garantía solo es válida si se recibe el recibo.

¡IMPORTANTE! - Los deshumidificadores de Wood's deben conectarse a una fuente de alimentación con conexión a tierra. La fuente de alimentación debe ser 220V-240V 50Hz

6 AÑOS DE GARANTÍA

Para poder obtener una ampliación de su garantía de 2 a 6 años, le rogamos que siga los pasos siguientes:

1. Registre su deshumidificador después de su compra en warranty-woods.com
2. Reemplace el filtro SMF en su deshumidificador regularmente, al menos una vez al año. Si lo desea, le enviaremos un recordatorio cuando venza un cambio de filtro. El recordatorio es, por supuesto, sin costo.

Puede encontrar filtros en su proveedor o distribuidor local:
Visite woods.se para localizar su distribuidor Wood's más cercano.

Nota: No es obligatorio comprar ningún filtro cuando se registre en warranty-woods.com

GUARDE SUS TICKETS DE COMPRA!

Estos serán necesarios para realizar cualquier reclamación durante el periodo de garantía.





Brandbaar materiaal.
Dit apparaat bevat R290/propan, een ontvlambaar koelmiddel.



Zie de gebruikshandleiding.



Lees de technische handleiding



Lees de gebruikshandleiding.

VEILIGHEIDSINFORMATIE

Lees vóór installatie en gebruik van het apparaat de bijgeleverde handleidingen aandachtig door. De fabrikant is niet verantwoordelijk als onjuiste installatie en gebruik leiden tot letsel en schade. Houd de handleidingen altijd bij het apparaat voor toekomstig gebruik.

Veiligheid kinderen en kwetsbare personen

WAARSCHUWING

Risico op letsel of blijvende invaliditeit.

Dit apparaat kan worden gebruikt door kinderen van 8 jaar en ouder en personen met verminderde lichamelijke, zintuiglijke of mentale vermogens of gebrek aan ervaring en kennis indien zij op een veilige manier begeleid worden of instructie hebben gekregen over het gebruik van het apparaat en de gevaren begrijpen. Laat kinderen niet met het apparaat spelen.

Kinderen jonger dan 3 jaar moeten van het apparaat weggehouden worden, tenzij zij onder voortdurend toezicht staan.

Houd alle verpakkingen uit de buurt van kinderen.

Reiniging en gebruikersonderhoud mogen niet door kinderen worden uitgevoerd zonder dat er toezicht is.

Algemene veiligheid

Dit apparaat is bedoeld om te worden gebruikt in huishoudelijke en soortgelijke toepassingen, zoals: kelders, kruipruimten; personeelskeukens in winkels, kantoren en andere werkomgevingen. Het typeplaatje zit achter de watertank van de luchtontvochtiger. Zorg dat de ventilatieopeningen niet geblokkeerd worden.

Gebruik geen mechanische apparaten of andere middelen om het ontdooiproces te versnellen, anders dan die door de fabrikant aanbevolen.

Het apparaat mag niet worden opgeslagen in een ruimte met continu werkende ontstekingsbronnen (bijv. open vuur, een gasapparaat in gebruik of een werkende elektrische kachel. Niet doorboren of branden. Let op dat koelmiddelen geen geur mogen bevatten. Gebruik geen waterstraal en stoom om het apparaat schoon te maken. Reinig het apparaat met een vochtige zachte doek. Gebruik alleen neutrale schoonmaakmiddelen. Gebruik geen schurende

producten, schuursponsen, oplosmiddelen of metalen voorwerpen.

Indien het netsnoer beschadigd is, moet het worden vervangen door de fabrikant, een erkend servicecentrum of gelijkwaardig gekwalificeerde personen om problemen te voorkomen.

VEILIGHEIDSINSTRUCTIES

Installatie

WAARSCHUWING

Dit apparaat mag alleen door een gekwalificeerd persoon geïnstalleerd worden. Verwijder alle verpakkingen. Installeer of gebruik geen beschadigd apparaat. Het apparaat moet geïnstalleerd, gebruikt en opgeslagen worden in een ruimte met een vloeroppervlak van ten minste 4 m². Volg de installatie-instructie die bij het apparaat is meegeleverd. Wees altijd voorzichtig wanneer u het apparaat verplaatst omdat het zwaar is. Draag altijd veiligheidshandschoenen.

Zorg ervoor dat er lucht rond het toestel kan circuleren.

Wacht minimaal 4 uur voordat u het apparaat aansluit op het net. Dit is om de olie terug te laten stromen naar de compressor. Installeer het toestel niet vlak bij radiatoren of andere warmtebronnen. Installeer het toestel niet in direct zonlicht.

Elektrische aansluiting

WAARSCHUWING

Gevaar voor brand en elektrische schokken.

Het apparaat moet op een geaard stopcontact zijn aangesloten.

Zorg dat de elektrische gegevens op het typeplaatje overeenkomen met de netspanning. Is dat niet het geval dan moet u contact opnemen met een elektricien.

Gebruik altijd een correct geïnstalleerd slagvast stopcontact. Gebruik geen stekkerdozen en verlengkabels.

Zorg ervoor dat u de elektrische componenten niet beschadigt (bijv. stekker, netsnoer).

Neem contact op met het geautoriseerde servicecentrum of een elektricien om de elektrische componenten te vervangen. Het netsnoer moet lager liggen dan de stekker.

Steek pas aan het einde van de installatie de stekker in het stopcontact.

Controleer of u na de installatie bij de stekker kunt.

Trek niet aan het netsnoer om het apparaat los te koppelen. Trek altijd aan de stekker.

Gebruik

WAARSCHUWING

Risico op letsel, brandwonden, elektrische schokken of brand.

Wijzig de specificatie van dit toestel niet.

Zorg ervoor dat u het koelcircuit niet beschadigt. Het bevat propaan (R290), een natuurlijk gas met een grote milieu-compatibiliteit. Dit gas is ontvlambaar.

Als er schade aan het koelcircuit ontstaat moet u ervoor zorgen dat er geen vlammen of andere ontstekingsbronnen in de ruimte zijn. Ventileer de kamer. Zet geen brandbare producten of voorwerpen die nat zijn van brandbare stoffen in de buurt van of op het apparaat.

Afvoeren

WAARSCHUWING

Risico op letsel.

Koppel het apparaat los van het net.

Knip het netsnoer af en gooi dit weg.

Het koelcircuit van dit apparaat is ozonvriendelijk. Neem contact op met uw gemeentelijke milieustation voor informatie over hoe u het apparaat correct afvoert. Beschadig het gedeelte van de koeleenheid dat zich in de buurt van de warmtewisselaar bevindt niet.

IN DE CRITERIA

Wood's DSC50FM past in open kranen waar de temperatuur niet lager is dan + 2 ° C. Dankzij de hoge luchtstroom biedt de DSC50FM een veilige en betrouwbare bescherming tegen vochtproblemen in uw griezelige ondergrond. Denk hier eens aan bij het gebruik van de DSC50FM-kruipgrond:

Sluit een waterslang aan, leid de waterslang in de grond door een "stenen lijst" te maken.

Gebruik een hygrometer om de luchtontvochtiger in te stellen en het vochniveau in de kruipvloer vanaf de bovenkant van het huis bij te houden.

Sluit alle kleppen in de kruipgrond. Open kleppen betekenen dat nieuwe vochtige lucht in de kruipgrond stroomt, waardoor de luchtontvochtiger onnodig werkt.

In veel gevallen is het goed om de grond te bedekken met anti-aging plastic om de vochtstroom in de kruipgrond te minimaliseren.

Houd het relatieve vocht in de kruipgrond tussen 50-60%, vermijd vocht- en schimmelproblemen!

De ontvochtiger gaat uit als de temperatuur onder + 2 ° C daalt. Bij lage temperaturen draagt de lucht niet zoveel vocht....

Technische Gegevens

	DSC50FM
Max. werkgebied	100 m ²
Luchtdebiet stap 1	256 m ³ /u
Luchtdebiet stap 2	520 m ³ /u
Ontvochtiging bij 20 °C en 70% RV	8 l/24 u
Ontvochtiging bij 30 °C en 80% RV	13,5 l/24u
Vermogen bij 20 °C en 70% RV	145 W
Energieverbruik bij 20 °C en 70% RV	3,5 kWh/24 u
Tankinhoud	11,4 liter
Koelmiddel	R290
Hoeveelheid	100 g
Voltage	230 V
Frequentie	50 Hz
Stroom	1,1 A
IP-klasse	IP21
Afmetingen in mm, L x B x H	495x345x527

* Technische veranderingen en verbeteringen kunnen voorkomen. Alle waarden zijn bij benadering en kunnen variëren als gevolg van externe omstandigheden zoals temperatuur, ventilatie en luchtvochtigheid.

PROBLEEM	OPLOSSING
De luchtontvochtiger start niet	<ul style="list-style-type: none"> - Controleer of de luchtontvochtiger is aangesloten op de elektriciteit en of de zekering niet gesprongen is - Als het waarschuwingslampje brandt, controleer of het waterreservoir leeg is en op goed in de luchtontvochtiger is geplaatst. Controleer of de vlotter vrij kan bewegen - Controleer of de hygrostaat functioneert. De luchtontvochtiger moet starten als de hygrostaat op de maximum stand staat
Ontvochtigt niet	<ul style="list-style-type: none"> - Controleer of de ventilator draait - Controleer of de lucht vrij door de luchtontvochtiger heen kan stromen. Het rooster aan de voorkant en het luchtfilter moeten schoon zijn en de luchtontvochtiger moet 20-30 cm van de muur staan - Luister naar het geluid van de compressie, maar denk er aan dat de luchtontvochtiger in een ontvochtigingscyclus kan zijn wanneer de compressie stopt. Wacht ongeveer 35 minuten. - Controleer of zich een dikke ijslaag om de koelspiralen heeft gevormd.
Veel lawaai	<ul style="list-style-type: none"> - Vergroot de afstand tussen de luchtontvochtiger en de omliggende oppervlakken - Als de koelspiralen elkaar raken, kunnen trillingen ontstaan. Haal de stekker uit het stopcontact en maak de spiralen los van elkaar
Ijsvorming op de koelslangen	<ul style="list-style-type: none"> - Verwijder het luchtfilter aan de achterkant van de luchtontvochtiger en controleer of er geen stof of pluïsjes op zitten die de luchtstroom door het apparaat belemmeren.
De LED knippert groen	<ul style="list-style-type: none"> - Te lage temperatuur - verhoog de temperatuur in de ruimte.

Als niets van het hierboven genoemde werkt, neemt dan contact op met uw dichtstbijzijnde leverancier voor het controleren en eventueel herstellen van de luchtontvochtiger

WOOD'S, DE WERELDLEIDENDE LUCHTONTVOCHTIGER

Wood's ontvochtigingsproducten staan al vele jaren bekend als de leiders op dit gebied. De luchtontvochtigers van Wood's zijn geschikt voor gebruik in de meest veeleisende klimaten, waar de ontvochtigingscapaciteiten goed zijn, zelfs bij lagere temperaturen en luchtvochtigheid. Ze worden met goed resultaat gebruikt in panden en ruimtes die vochtig worden, zoals kelders, garages of zomerhuisjes. Ze zijn tevens uitstekend geschikt voor het drogen van de was, zolders, biljartgelegenheden en wasserijen. Efficiënt en laag energieverbruik. Geen slijtage aan kleding.

De hoeveelheid vocht die een luchtontvochtiger verwijdert hangt af van de temperatuur, vochtigheidsgraad en plaatsing. Ook externe weersomstandigheden kunnen van invloed zijn op de prestaties van de luchtontvochtiger. Bij koud weer gaat de absolute luchtvochtigheid omlaag en daarom onttrekt de luchtontvochtiger minder vocht uit de lucht. (De relatieve luchtvochtigheid kan nog steeds op hoog zijn.) De luchtontvochtiger is geschikt voor gebruik in het temperatuurbereik van +2 °C tot +35 °C.

Wood's luchtontvochtigers zijn veilig te bedienen en bedoeld om jarenlang onafgebroken gebruikt te worden.

OVERMATIGE LUCHTVOCHTIGHEID - EEN GEVAAR

Condensatie treedt op wanneer waterdamp in de lucht in aanraking komt met een koud oppervlak zoals een koud raam of muur. Bij het afkoelen van waterdamp ontstaat condensatie en er worden waterdruppels gevormd. Bij een hoge luchtvochtigheid kan de lucht muff worden en kan er schimmelvorming optreden, dit veroorzaakt schade aan een huis en alles wat er in staat. Deze omgeving kan zelfs leiden tot ziekte bij de bewoners. Ook mijten en spinnen

gedijen goed in een vochtige omgeving. Een luchtontvochtiger met hoge prestaties zorgt voor een goede, gezonde luchtvochtigheid. Voor de grootste efficiëntie moeten de deuren en ramen van de ruimtes die ontvochtigd worden, gesloten worden gehouden. Verwijdert reuk, droogt hout uit en verwijdert vocht van sportartikelen die buitenshuis worden gebruikt.

Een luchtontvochtiger kan worden gebruikt in kelders, toiletten, garages, kruipruimten, caravans, zomerhuisjes en op boten. Als de luchtontvochtiger in koelere ruimten wordt gebruikt moet u de tips achter in de handleiding doornemen.

PLAATSING VAN DE LUCHTONTVOCHTIGER

Wood's luchtontvochtigers zijn eenvoudig te verplaatsen, het enige dat u nodig hebt is een voeding van 220/240 V, maar u dient met het volgende rekening te houden:

- De luchtontvochtiger mag niet vlak bij radiators of andere warmtebronnen of in de volle zon worden geplaatst, omdat hierdoor de prestaties verminderen.
- Het helpt natuurlijk wel als u een radiator of een kachelventilator gebruikt om de temperatuur boven de +2 °C te houden.
- De luchtontvochtiger moet op een afstand van tenminste 25 cm van een muur of ander obstakel worden geplaatst voor een maximale luchtstroom.
- Ideaal is om het apparaat midden in de kamer/ruimte te plaatsen.



OPMERKING: Wanneer hij wordt geplaatst in een douche of badruimte, moet de luchtontvochtiger worden vastgezet op de door u gekozen plek. Het is verplicht om voor gebruik uw voorschriften betreffende elektriciteit in badkamers te controleren.

GEBRUIK VAN DE LUCHTONTVOCHTIGER

Als de luchtontvochtiger horizontaal werd getransporteerd, kan het zijn dat er olie uit de compressor is gelopen en in het gesloten leidingsysteem is gekomen. In dat geval moet u de luchtontvochtiger een paar uur laten staan voordat u hem in gebruik neemt. Het is zeer belangrijk dat de olie terugloopt naar de compressor, anders kan de luchtontvochtiger ernstig beschadigd raken.

1. Controleer of het waterreservoir goed is geplaatst en of de vlotter vrij in het reservoir kan bewegen. Zie de sectie over de vlotter.
2. Sluit de luchtontvochtiger aan op de voeding.
3. Selecteer een ventilatorsnelheid.
4. Stel de gewenste luchtvochtigheid in met de luchtvochtigheidsregeling. Zie de sectie over de luchtvochtigheidsregeling.



OPMERKING: Wanneer de luchtontvochtiger wordt uitgeschakeld, duurt het 5 minuten voordat de luchtontvochtiger opnieuw wordt opgestart, de ingebouwde automatische functies zijn tijdens deze periode uitgeschakeld.

AFVOEREN VAN WATER

De luchtontvochtiger heeft een aansluiting voor een slang. Door een slang aan de luchtontvochtiger te koppelen kan het onttrokken water meteen worden afgevoerd.

Gebruik van de slang:

1. Ontkoppel de luchtontvochtiger van de voeding en verwijder het waterreservoir zodat u bij de lekbak kunt.
2. Maak de slangkoppeling vast op de schroefdraadaansluiting van de luchtontvochtiger en leg de slang naar een afvoer. Controleer of de slang niet boven het niveau van de lekbak uitsteekt.
3. Sluit de luchtontvochtiger aan op de voeding.

Zonder slang, direct op een afvoer:

1. Haal de stekker uit het stopcontact en verwijder het waterreservoir.
2. Plaats de luchtontvochtiger direct boven de afvoer zodat het onttrokken water door het gat in de onderkant van de luchtontvochtiger in de afvoer kan druppelen.
3. Sluit de luchtontvochtiger aan op de voeding.

LUCHTVOCHTIGHEIDSREGELING

Wood's luchtontvochtiger is uitgerust met een ingebouwde luchtvochtigheidsregeling, die wordt ingesteld op de gewenste luchtvochtigheid. De regeling registreert de actuele luchtvochtigheid en zorgt ervoor dat de luchtontvochtiger automatisch wordt in- en uitgeschakeld.

Instellen van de luchtvochtigheidsregeling:

1. Zet de knop van de luchtvochtigheidsregeling op de maximale stand.
2. Zet de ventilator op stand II.
3. Wanneer de gewenste luchtvochtigheid is bereikt, kunt u de hygrostaatknoop linksom draaien totdat de luchtontvochtiger is uitgeschakeld.



OPMERKING: De relatieve luchtvochtigheid van de omgeving wordt het eenvoudigst gemeten met de hygrometer van Wood's en het meest geschikte bereik is tussen 50% en 60%.

AUTOMATISCH UITSCHAKELEN

Wanneer het waterreservoir vol is, gaat de luchtontvochtiger automatisch uit. Het indicatielampje aan de voorzijde van de luchtontvochtiger wisselt naar rood om aan te geven dat het waterreservoir geleegd moet worden.

1. Haal de stekker van de luchtontvochtiger uit het stopcontact.
2. Leeg het waterreservoir.
3. Plaats het lege waterreservoir terug en controleer of de vlotter vrij beweegt. Zie de sectie over de vlotter.
4. Sluit de luchtontvochtiger aan op de voeding.

HET LUCHTFILTER

Het luchtfilter aan de achterkant van de luchtontvochtiger zorgt ervoor dat de koelspiralen niet stoffig worden. Het is belangrijk dat het filter schoon wordt gehouden zodat de lucht vrij door de luchtontvochtiger heen kan stromen. Het filter moet, wanneer nodig, op de volgende manier worden gereinigd. Uw luchtontvochtiger is voorzien van een SMF-filter dat de capaciteit van de luchtontvochtiger vergroot en de lucht verder reinigt. Kijk in de aparte filterbrochure voor installatie- en onderhoudsinstructies.

AUTOMATISCH ONTDOOIEN

De Wood's luchtontvochtigers zijn voorzien van een regeleenheid die ervoor zorgt dat de koelspiralen automatisch worden ontdooid wanneer dat nodig is. De regeling zet de compressor uit waardoor het koelen van de spoelen stopt. De ventilator

blijft lucht op kamertemperatuur door de luchtontvochtiger zuigen waardoor het ijs smelt en het water naar beneden in het reservoir loopt. Door dit ontdooisysteem kan de luchtontvochtiger tot lage temperaturen van +2 °C functioneren.

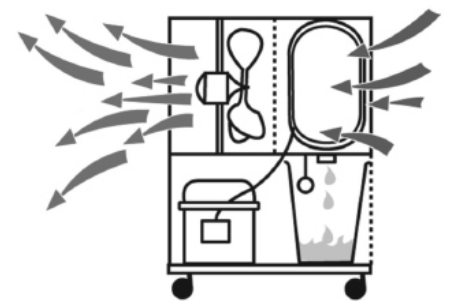

VENTILATOR

De ventilator zorgt ervoor dat de lucht door de luchtontvochtiger stroomt. Vochtige lucht wordt vanaf de achterzijde aangezogen en gaat langs de koelspiraal en de verdamer om droog en warm aan de voorzijde van de luchtontvochtiger naar buiten te komen. De Wood's

luchtontvochtigers hebben twee ventilatorsnelheden.

Stand II – geeft een hoge luchtstroom met een maximale ontvochtiging van de lucht.

Stand I – geeft een lagere luchtstroom die stiller is en een iets lagere ontvochtigingcapaciteit heeft.

SCHOONMAKEN EN ONDERHOUD

Wood's luchtontvochtigers moeten schoongemaakt worden en het filter moet vervangen worden om hun hoge ontvochtigingscapaciteit te behouden.

- Het rooster aan de voorkant kan met een stofzuiger of een borstel worden schoongemaakt.
- De koelspiralen worden het beste schoongemaakt met een doek en warm water - doe dit voorzichtig.
- De ventilatormotor is voor de levensduur gesmeerd en heeft geen onderhoud nodig.

OPMERKING: Haal voor het scho

TIPS:

- Het kan soms handig zijn om een vorstbeschermer of een kachelventilator te gebruiken om de temperatuur boven de +2 °C te houden.
- Voor maximaal ontvochtigingsvermogen in een ruimte is het raadzaam de luchttoevoer van buiten en van aangrenzende kamers zo klein mogelijk te maken: sluit deuren en zet ventilatoren uit.
- Plaats het apparaat in het midden van de kamer
- Verhoog de temperatuur voor sneller ontvochten
(warme lucht kan meer water bevatten.)
- Gebruik een vorstbeschermer als de temperatuur onder + 2 °C daalt
- In de zomer/herfst is de ontvochtiging hoger omdat de buitenlucht dan warm en

vochtig is. (De absolute luchtvochtigheid is normaal gesproken hoger).

WANNEER DE LUCHTONTVOCHTIGER EEN ONDERHOUDSBEURT NODIG HEEFT

Als de luchtontvochtiger onderhoud nodig heeft, moet u eerst contact opnemen met uw leverancier. U heeft een aankoopbewijs nodig voor alle garantieclaims.

GARANTIES

2-jarige garantie op productiefouten. Let erop dat de garantie alleen geldig is bij overlegging van de aankoopbon.



LET OP: Krijg 6 jaar garantie! Registreer uw aankoop bij warranty-woods.com en vervang het SMF-filter minstens 1 keer per jaar. Kijk voor meer informatie op woods.se

Aanbevolen gebruikslimieten

Temp. DSC +2 °C tot +35 °C
 Relatieve luchtvochtigheid: 30% tot 90%
 Aanbevolen
 luchtvochtigheid: plm. 50% RV

BELANGRIJK! Wood's luchtontvochtigers moeten aangesloten worden op een geaard stopcontact. De voeding moet 220-240 V bij 50hz zijn

6 JAAR GARANTIE

Om van uw garantieverlenging van 2 tot 6 jaar gebruik te maken, dient u de volgende stappen te nemen:

1. Registreer uw ontvochtiger na uw aankoop op warranty-woods.com
2. Vervang het SMF-filter in uw ontvochtiger regelmatig, minstens één keer per jaar. Als u wilt, sturen we u een herinnering wanneer er een filter moet worden vervangen. De herinnering is natuurlijk gratis.

U kunt filters bij u plaatselijke winkelier of distributeur kopen: ga naar woods.se voor informatie over een Wood's distributeur bij u in de buurt.

Opmerking! U bent niet verplicht om filters te kopen als u uw apparaat op warranty-woods.com registreert.

BEWAAR UW AANKOOPBEWIJZEN!

Zij zijn nodig voor eventuele claims tijdens de garantieperiode.





Materiał łatwopalny.
Urządzenie zawiera palny czynnik chłodniczy R290/Propan .



Patrz instrukcja obsługi.



Przeczytaj instrukcję techniczną



Przeczytaj instrukcję obsługi.

INFORMACJE DOTYCZĄCE
BEZPIECZEŃSTWA



Przed instalacją i użytkowaniem urządzenia należy dokładnie zapoznać się z załączoną instrukcją obsługi. Producent nie ponosi odpowiedzialności, jeśli nieprawidłowy montaż i użytkowanie spowodują obrażenia ciała i szkody. Instrukcję obsługi urządzenia należy zawsze zachować na przyszłość.

Bezpieczeństwo dzieci i osób szczególnie narażonych na niebezpieczeństwo

OSTRZEŻENIE

Ryzyko odniesienia obrażeń lub trwałego kalectwa.
Niniejsze urządzenie może być użytkowane przez dzieci od 8 roku życia oraz osoby o ograniczonych zdolnościach fizycznych, sensorycznych lub umysłowych, lub osoby nieposiadające doświadczenia i wiedzy, jeżeli zostały poddane nadzorowi lub poinstruowane w zakresie bezpiecznego użytkowania urządzenia i rozumieją związane z tym zagrożenia.
Nie pozwalać dzieciom bawić się urządzeniem.

Dzieci poniżej 3 roku życia powinny być trzymane z dala od urządzenia, chyba że są pod stałym nadzorem.
Przechowywać wszystkie opakowania z dala od dzieci.
Dzieci nie mogą czyścić ani konserwować urządzenia bez nadzoru.

Ogólne bezpieczeństwo

Urządzenie jest przeznaczone do użytku domowego i podobnych zastosowań, jak np: w piwnicach, pustkach podpodłogowych; kuchniach dla personelu w sklepach, biurach i innych miejscach pracy.
Tabliczka znamionowa znajduje się za zbiornikiem na wodę osuszacza.
Otwory wentylacyjne nie mogą być zasłonięte.

Do przyspieszenia procesu rozmrażania nie należy używać urządzeń mechanicznych ani innych środków innych niż zalecane przez producenta.

Urządzenie nie może być przechowywane w pomieszczeniu, w którym stale działają źródła zapłonu (na przykład otwarty ogień, działające urządzenie gazowe lub działająca grzałka elektryczna). Nie dziurawi i nie pali.

Należy pamiętać, że czynniki chłodnicze mogą być bezzapachowe. Nie czyścić urządzenia rozpyloną wodą ani parą. Czyścić urządzenie wilgotną, miękką ściereczką. Stosować wyłącznie detergenty obojętne. Nie używać produktów ściernych, ściernych podkładek czyszczących, rozpuszczalników lub przedmiotów metalowych.

W przypadku uszkodzenia przewodu zasilającego należy go wymienić u producenta, w autoryzowanym

punkcie serwisowym lub u osób o podobnych kwalifikacjach, aby uniknąć zagrożenia.

INSTRUKCJE BEZPIECZEŃSTWA

Instalacja



OSTRZEŻENIE

Tylko wykwalifikowana osoba może zainstalować urządzenie.

Usunąć wszystkie opakowania. Nie instalować ani nie używać uszkodzonego urządzenia.

Urządzenie powinno być zainstalowane, obsługiwane i przechowywane w pomieszczeniu o powierzchni podłogi większej niż 4 m². Należy przestrzegać instrukcji montażu dołączonej do urządzenia. Zawsze należy zachować ostrożność podczas przenoszenia urządzenia, ponieważ jest ciężkie. Należy zawsze nosić rękawice ochronne.

Upewnić się, że powietrze może krążyć wokół urządzenia.

Przed podłączeniem urządzenia do sieci należy odczekać co najmniej 4 godziny. Ma to na celu umożliwienie powrotu oleju do sprężarki.

Nie instalować urządzenia w pobliżu grzejników lub innych źródeł ciepła.

Nie instalować urządzenia w miejscach narażonych na bezpośrednie działanie promieni słonecznych.

Podłączenie elektryczne

OSTRZEŻENIE

Niebezpieczeństwo pożaru i porażenia prądem elektrycznym. Urządzenie musi być podłączone do uziemionego gniazdka. Upewnić się, że informacje elektryczne na tabliczce znamionowej są zgodne z informacjami dotyczącymi zasilania. W przeciwnym przypadku skontaktować się z elektrykiem. Należy zawsze używać prawidłowo zainstalowanego gniazda odpornego na wstrząsy. Nie należy używać adapterów i przedłużaczy wielogniazdowych. Uważać, aby nie uszkodzić elementów elektrycznych (np. wtyczki sieciowej, kabla sieciowego). W celu wymiany części elektrycznych należy skontaktować się z autoryzowanym punktem serwisowym lub elektrykiem. Kabel sieciowy musi znajdować się poniżej poziomu wtyczki sieciowej. Wtyczkę sieciową należy podłączać do gniazda sieciowego dopiero po zakończeniu instalacji. Po zakończeniu instalacji należy upewnić się, że wtyczka sieciowa jest podłączona do gniazdka. Nie ciągnąć za kabel sieciowy w celu odłączenia urządzenia. Zawsze ciągnąć za wtyczkę sieciową.

Zastosowanie

OSTRZEŻENIE

Niebezpieczeństwo obrażeń, oparzeń, porażenia prądem elektrycznym lub pożaru. Nie należy zmieniać specyfikacji urządzenia.

Uważać, aby nie uszkodzić obiegu czynnika chłodniczego. Zawiera on propan (R290), gaz ziemny o wysokim poziomie ekologiczności. Gaz ten jest łatwopalny.

Jeśli obieg czynnika chłodniczego ulegnie uszkodzeniu, należy upewnić się, że w pomieszczeniu nie ma płomieni ani źródeł zapłonu. Przewietrzyć pomieszczenie. W pobliżu urządzenia lub na nim nie wolno umieszczać produktów lub przedmiotów łatwopalnych, które są zwilżone produktami łatwopalnymi.

Utylizacja

OSTRZEŻENIE

Ryzyko zranienia. Odłączyć urządzenie od zasilania sieciowego. Odłączyć kabel sieciowy i wyrzucić go. Obieg czynnika chłodniczego urządzenia jest przyjazny dla warstwy ozonowej. Aby uzyskać informacje na temat prawidłowego wyrzucania urządzenia, skontaktować się z władzami miasta. Nie wolno uszkodzić jednostki chłodzącej urządzenia znajdującej się w pobliżu wymiennika ciepła.

W KRYTERIACH

Wood's DSC50FM pasuje do otwartych stworków, gdzie temperatura nie jest niższa niż + 2 ° C. Dzięki wysokim przepływie powietrza będzie DSC50FM aby zapewnić bezpieczną i niezawodną ochronę przed wilgocią problemów w przestrzeni przeszukiwania. Pomyśl o tym podczas korzystania z podłoża indeksującego DSC50FM:

Podłącz wąż wodny, poprowadź wąż wodny do gruntu, wykonując "kamienną listę".

Użyj higrometr ustawić osuszacza i śledzić poziom wilgotności w przestrzeni przeszukiwania nad domem.

Zamknij wszystkie zawory w gruncie. Otwarte zawory oznaczają, że nowe wilgotne powietrze wpływa do gruntu pełzającego, co powoduje niepotrzebne działanie osuszacza.

W wielu przypadkach dobrze jest pokryć ziemię plastikiem zapobiegającym starzeniu, aby zminimalizować przepływ wilgoci w ziemi pełzającej.

Utrzymuj względną wilgotność w ziemi pełzającej pomiędzy 50-60%, unikając problemów z wilgocią i pleśnią!

Osuszacz wyłączy się, gdy temperatura spadnie poniżej + 2 ° C. W niskich temperaturach powietrze nie zawiera tak dużo wilgoci..

DANE TECHNICZNE

	DSC50FM
Maks. obszar roboczy	100 m ²
Strumień powietrza etap 1	256 m ³ /h
Przepływ powietrza etap 2	520 m ³ /h
Osuszanie w temp. 20 °C i 70% wilgotności względnej.	8,0 l / 24 h
Osuszanie przy 30 °C i 80% wilgotności względnej.	13,5 l/24 h
Moc pobierana przy 20 °C i 70% wilgotności względnej.	145 W
Zużycie energii przy 20 °C i 70% wilgotności względnej.	3,5 kWh/24 h
Pojemność zbiornika	11,4 l
Czynnik chłodniczy	R290
Ładunek	100 g
Napięcie	230 V
Częstotliwość	50 Hz
Prąd	1,1 A
Kod IP	IP21
Wymiary w milimetrach, D x S x W	495x 345x 527

*Mogą wystąpić zmiany i udoskonalenia techniczne. Wszystkie wartości są przybliżone i mogą się różnić w zależności od warunków zewnętrznych, takich jak temperatura, wentylacja i wilgotność.

PROBLEM	ROZWIĄZANIE
Osuszacz nie chce się włączyć	<ul style="list-style-type: none"> - Sprawdzić czy osuszacz podłączony jest do źródła prądu i sprawdzić bezpieczniki. - Jeśli lampka ostrzegawcza osuszacza świeci się, sprawdzić czy zbiornik osuszacza jest pusty i odpowiednio zamocowany w urządzeniu. - Sprawdzić czy pływak nie jest zablokowany - Sprawdzić, czy działa higrostat. Osuszacz powinien rozpocząć działanie, kiedy pokrętko higrostatu jest maksymalnie przekręcone.
Osuszacz nie usuwa wilgoci	<ul style="list-style-type: none"> - Sprawdzić czy wentylator obraca się. - Sprawdzić czy strumień powietrza może swobodnie przepływać przez osuszacz. Sprawdzić czy przednia kratka i filtr powietrza są czyste a osuszacz znajduje się 20-30 cm od ściany. - Należy nasłuchiwać dźwięków wydawanych przy kompresji (ciche syczenie po stronie wlotu powietrza) biorąc jednak pod uwagę, że cykl pracy osuszacza może znajdować się w trybie, który nie obejmuje kompresji. Odczekać około 35 minut. - Sprawdzić, czy węzownice chłodzące nie są pokryte grubą warstwą lodu.
Wysoki poziom hałasu	<ul style="list-style-type: none"> - Zwiększyć odległość pomiędzy osuszaczem a otaczającymi go powierzchniami. - Węzownice chłodzące znajdują się zbyt blisko siebie, co wywołuje wibracje. Odłączyć osuszacz od źródła prądu i rozdzielić węzownice.
Lód na węzownicach chłodzących	<ul style="list-style-type: none"> - Zdjąć filtr powietrza znajdujący się z tyłu osuszacza i sprawdzić czy kurz lub brud nie utrudniają przepływu strumienia powietrza przez maszynę.
Dioda LED miga na zielono	<ul style="list-style-type: none"> - Do niskiej temperatury – należy podwyższyć temperaturę pokojową.

Jeśli powyższe rozwiązania nie przyniosą stosownych rezultatów, należy skontaktować się ze swoim lokalnym detalistą w celu przeprowadzenia kontroli i potencjalnej naprawy osuszacza.

FIRMA WOOD'S JEST WIODĄCYM NA ŚWIECIE PRODUCENTEM OSUSZACZY.

Osuszacze firmy Wood's od lat wiodą prym na rynkach światowych. Osuszacze firmy Wood's przystosowane są do pracy nawet w najbardziej wymagających klimatach. Ich wydajność pozostaje na dobrym poziomie nawet przy niskich temperaturach i poziomach wilgotności. Osuszacze zapewniają bardzo dobre rezultaty w miejscach takich jak piwnice, garaże czy domki letniskowe, w których często panuje duża wilgotność powietrza. Również wspaniale radzą sobie z suszeniem prania, osuszaniem strychów, pralni i sal bilardowych. Efektywność i niskie zużycie energii. Nie niszczy ubrań.

Ilość wilgoci usuwanej przez osuszacz zależy od temperatury, poziomu wilgotności i miejsca ustawienia osuszacza. Zewnętrzne warunki pogodowe również mogą wpłynąć na wydajność osuszacza. W zimnych warunkach poziom wilgotności absolutnej obniża się i z tego powodu zmniejsza się ilość usuwanej przez osuszacz wilgoci z powietrza. (Wilgotność względna może być nadal na wysokim poziomie.) Osuszacz najlepiej używać w temperaturach od +2°C do +35°C.

Osuszacze firmy Wood's są bezpieczne w obsłudze i zaprojektowane z myślą o ciągłym użytkowaniu przez wiele lat.

NADMIERNA WILGOĆ POWIETRZA - ZAGROŻENIE

Do kondensacji dochodzi, kiedy para wodna wchodzi w kontakt z zimną powierzchnią, np. okna lub ściany. Prowadzi to do jej ochłodzenia, kondensacji i powstania kropeł wody. Następnie w miejscach o wysokiej wilgotności powietrza może dochodzić do powstania pleśni i zagrzybienia, które z kolei prowadzi do uszkodzenia lokalu mieszkaniowego i jego mebli. Środowisko to może nawet wywoływać choroby u mieszkańców. Roztocza i pająki również dobrze się rozwijają w wilgotnym środowisku. Osuszacz o wysokiej wydajności zapewnia dobrą, zdrową wilgotność powietrza. W celu zapewnienia najwyższej wydajności drzwi i okna osuszanych pomieszczeń powinny być zamknięte. Osuszacz usuwa nieprzyjemne zapachy, przyjaźnie osusza drewno i usuwa wilgoć z

odzieży i sprzętu sportowego. Osuszacza można używać w piwnicach, umywalniach, garażach, przestrzeniach podpodłogowych, karawanach, domkach letniskowych i na łodziach. Jeśli osuszacz umieszczony zostanie w zimniejszym środowisku, należy zapoznać się ze Wskazówkami znajdującymi się na zakończeniu instrukcji obsługi.

UMIEJSCOWIENIE OSUSZACZA

Osuszacze firmy Wood's można łatwo przenieść i jedyne czego wymagają to łatwy dostęp do źródła prądu o napięciu 220/240 V. Ponadto należy pamiętać, że:

- Osuszacza nie należy umieszczać zbyt blisko kaloryferów, innego rodzaju źródeł ciepła lub w miejscach wystawionych na bezpośrednie działanie promieni słonecznych, ponieważ obniża to jego wydajność.
- Pracę osuszacza ułatwia utrzymywanie w pomieszczeniu temperatury wyższej niż +2°C przy użyciu kaloryfera lub dmuchawy do ogrzewania.
- Osuszacz powinien zostać umieszczony przynajmniej 25 cm od ściany lub innych obiektów, w celu zapewnienia maksymalnego przepływu powietrza.
- Najlepiej kiedy osuszacz zostaje umieszczony na środku pokoju/ pomieszczenia.



UWAGA: Przy używaniu osuszacza w łazience należy ustawić go w jednym stałym miejscu i nie przenosić go. Przed użyciem osuszacza w łazience należy sprawdzić i zastosować się do lokalnych przepisów dotyczących używania sprzętu elektrycznego w łazienkach.

KORZYSTANIE Z OSUSZACZA

Jeśli osuszacz transportowano w pozycji poziomej, istnieje ryzyko, że olej wyciekł z kompresora do zamkniętego układu rur. W takim przypadku należy pozostawić osuszacz w pozycji pionowej przez kilka godzin przed jego użyciem. Bardzo ważne jest, aby olej spłynął z powrotem do kompresora, ponieważ osuszacz może ulec poważnemu uszkodzeniu.

1. Należy sprawdzić czy zbiornik na wodę jest odpowiednio zamontowany i pływak swobodnie przemieszcza się w zbiorniku. Zobacz rozdział Pływak.

2. Należy podłączyć osuszacz do uziemionego źródła prądu.
3. Wybierz prędkość wentylatora.
4. Ustawić żądany poziom wilgotności za pomocą regulatora wilgotności. Patrz rozdział dotyczący kontroli wilgotności powietrza.



UWAGA: Po wyłączeniu osuszacza minie 5 minut zanim zostanie on ponownie uruchomiony, a wbudowane funkcje automatyczne zostaną w tym czasie wyłączone.

ODPROWADZANIE WODY

Osuszacz wyposażony jest w miejsce do podłączenia węża. Podłączenie węża do osuszacza pozwoli na bezpośrednie odprowadzenie skroplonej wody.

Zastosowanie węża:

1. Wyłączyć osuszacz z prądu i wyjąć zbiornik na wodę, aby umożliwić dostęp do tacy ociekowej.
2. Przyłączyć połączenia węża do gwintu na osuszacz i poprowadzić wąż do miejsca odpływu wody. Sprawdzić, czy wąż nie znajduje się pona poziom tacy ociekowej.
3. Należy podłączyć osuszacz do źródła prądu.

Odprowadzanie wody bez węża, bezpośrednio do miejsca odpływu wody:

1. Wyłączyć osuszacz z prądu i wyjąć zbiornik na wodę.
2. Umieścić osuszacz bezpośrednio nad odpływem, tak aby woda ze zbiornika osuszacza mogła spłynąć przez otwór w podstawie osuszacza do odpływu.
3. Należy podłączyć osuszacz do źródła prądu.

KONTROLA WILGOTNOŚCI

Osuszacz Wood's wyposażony jest w wbudowaną regulację wilgotności, która jest ustawiana na żądany poziom wilgotności. Sterowanie rejestruje aktualny poziom wilgotności i zapewnia automatyczne włączanie i wyłączenie osuszacza.

Jak ustawić kontrolę wilgotności:

1. Ustawić pokrętkę regulacji wilgotności w położeniu maksymalnym.
2. Ustawić wentylator na pozycję II.
3. Po osiągnięciu żądanego poziomu wilgotności pokrętkę higrostatu obracane jest w kierunku przeciwnym do ruchu wskazówek zegara, aż do wyłączenia osuszacza.



UWAGA: Wilgotność względna otoczenia jest najprościej mierzona za pomocą higrometru Wood's, a najbardziej odpowiedni zakres wynosi od 50% do 60%.

AUTOMATYCZNE WYŁĄCZANIE

Po zapełnieniu zbiornika wody osuszacz wyłącza się automatycznie. Lampka kontrolna z przodu osuszacza zmieni kolor na czerwony, sygnalizując, że zbiornik wodny powinien być opróżniony.

1. Należy odłączyć osuszacz od źródła prądu.
2. Opróżnić zbiornik z wody.
3. Wsunąć pusty zbiornik z powrotem w urządzenie i sprawdzić czy pływak swobodnie przemieszcza się w zbiorniku. Zobacz rozdział Pływak.
4. Należy podłączyć osuszacz do źródła prądu.

FILTR POWIETRZA

Filtr powietrza znajdujący się z tyłu osuszacza chroni węzownice chłodzące przed zanieczyszczeniami. Strumień powietrza musi swobodnie przepływać przez osuszacz, dlatego bardzo ważne jest utrzymywanie filtra w czystości. Filtr należy wymienić, kiedy zajdzie taka potrzeba.

Osuszacz jest wyposażony w filtr SMF, który zwiększa wydajność osuszacza i jeszcze bardziej oczyszcza powietrze. Instrukcje instalacji i konserwacji znajdują się w osobnej ulotce filtra.

AUTOMATYCZNE ROZMRAŻANIE

Osuszacze Wood's są wyposażone w sterownik, który zapewnia automatyczne odszranianie węzownic w razie potrzeby. Sterowanie wyłącza sprężarkę, co powoduje zatrzymanie chłodzenia węzownic. Wentylator nadal zasysa powietrze o temperaturze pokojowej przez osuszacz i w ten sposób topi lód, a woda spływa do zbiornika. Ten system odszraniania oznacza, że osuszacz pracuje w tak niskich temperaturach, jak +2°C.

WENTYLATOR

Wentylator zapewnia przepływ powietrza przez osuszacz. Wilgotne powietrze jest zasysane od tyłu i przechodzi przez węzownicę chłodzącą i parownik, aby wydostać się suche i ciepłe z przodu osuszacza. Osuszacze Wood's wyposażone są w wentylatory o dwóch prędkościach.

- Pozycja II – zapewnia wysoki przepływ powietrza przy maksymalnym osuszaniu powietrza.
- Pozycja I – zapewnia mniejszy przepływ powietrza, co powoduje cichszą pracę i nieco mniejszą wydajność osuszania.

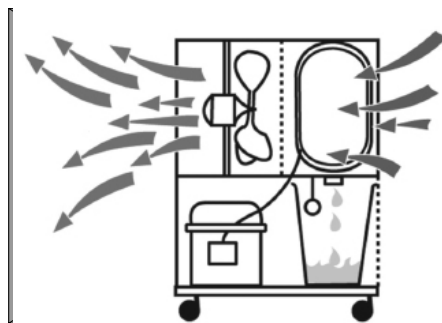

CZYSZCZENIE I KONSERWACJA

Aby utrzymać wysoki poziom wydajności, osuszacz firmy Wood's wymaga regularnego czyszczenia i wymiany filtra.

- Przednią kratkę można odkurzyć lub wyczyścić szczotką.
- Wężownice chłodzące najlepiej czyścić szmatką i ciepłą wodą – zachować ostrożność.
- Silnik wentylatora jest trwale nasmarowany i nie wymaga konserwacji.



UWAGA! Pobierz 6-letnią gwarancję! Zarejestruj się na warranty-woods.com i pamiętaj, aby wymieniać filtr SMF co najmniej raz w roku. Więcej informacji znajduje się na stronie woods.se.



UWAGA: Przed przystąpieniem do czyszczenia zawsze najpierw należy odłączyć urządzenie od źródła prądu.

WSKAZÓWKI:

- Czasami warto użyć osłony przeciwmrozowej lub wentylatora nagrzewnicy, aby upewnić się, że temperatura nie spadnie poniżej +2°C.
- W celu uzyskania maksymalnej wydajności osuszania w pomieszczeniu zaleca się minimalizację nawiewu powietrza z zewnątrz i z sąsiednich pomieszczeń – zamykanie drzwi i nawiewników.
- Umieścić na środku pomieszczenia
- Zwiększyć temperaturę w celu szybszego osuszania (ciepłe powietrze przenosi więcej wody.)
- Użyć osłony przeciwmrozowej, jeśli temperatura spadnie poniżej +2°C
- Wyższe osuszanie jesienią/latem, ponieważ powietrze zewnętrzne jest ciepłe i wilgotne. (Absolutna wilgotność jest zwykle wyższa.)

KIEDY OSUSZACZ WYMAGA SERWISOWANIA

Jeśli osuszacz wymaga serwisowania, należy skontaktować się z detalistą. Przy składaniu roszczenia gwarancyjnego wymagany jest dowód zakupu.

GWARANCJE

Osuszacze objęte są dwuletnim okresem gwarancji. Gwarancja jest ważna tylko w przypadku otrzymania potwierdzenia odbioru.



UWAGA! Pobierz 6-letnią gwarancję! Zarejestruj się na warranty-woods.com i pamiętaj, aby wymieniać filtr SMF co najmniej raz w roku. Więcej informacji znajduje się na stronie woods.se.

Zalecane warunki pracy osuszacza :

Temp. DSC	od +2°C do +35°C
Wilgotność względna: Zalecane	od 30% do 90%
poziom wilgotności: (wilgotność względna)	ok. 50% RH

WAŻNE! - Osuszacze firmy Wood's należy podłączać do uziemionego źródła prądu. Źródłem zasilania powinno być 220-240 V 50 Hz

6 LAT GWARANCJI

Aby przedłużyć swoją gwarancję z 2 do 6 lat, należy podjąć następujące kroki:

1. Zarejestruj swój osuszacz po zakupie na stronie warranty-woods.com

2. Regularnie wymieniaj filtr SMF w osuszaczu, przynajmniej raz w roku. Jeśli chcesz, wyślemy Ci przypomnienie, gdy nastąpi zmiana filtra. Przypomnienie jest oczywiście bezpłatne.

Filtry mogą Państwo zakupić u swojego lokalnego dystrybutora lub detalisty. Aby zlokalizować najbliższego dystrybutora Wood's, proszę odwiedzić stronę woods.se

Uwaga!

Rejestracja na stronie warranty-woods.com nie zobowiązuje do zakupu filtrów.

NALEŻY ZACHOWAĆ WSZYSTKIE DOWODOWY ZAKUPU

W celu weryfikacji gwarancji w wyznaczonym okresie gwarancyjnym wymagane jest przedstawienie dowodu zakupu.





Material inflamabil. Acest dispozitiv conține R290/Propan, un agent frigorific inflamabil.



Consultați manualul de utilizare.



Citiți manualul tehnic



Citiți manualul de utilizare.

INFORMAȚII PRIVIND SIGURANȚA

Înainte de instalarea și utilizarea dispozitivului, citiți cu atenție instrucțiunile furnizate.

Producătorul nu va fi responsabil dacă instalarea și utilizarea incorectă va cauza vătămări și daune.

Mențineți întotdeauna instrucțiunile împreună cu dispozitivul pentru referință ulterioară.

Siguranța copiilor și a persoanelor vulnerabile

AVERTISMENT

Risc de vătămare sau handicap permanent.

Acest dispozitiv nu poate fi utilizat de copiii cu vârsta de 8 ani sau mai mult și persoanele cu capacități fizice, senzoriale sau mentale reduse sau cu lipsa de experiență și cunoștințe, decât dacă sunt supravegheate sau instruite cu privire la utilizarea dispozitivului într-un mod sigur și înțeleg pericolele implicate. Nu lăsați copiii să se joace cu dispozitivul.

Copiii cu vârsta mai mică de 3 ani ar trebui să fie ținuti la distanță,

cu excepția cazului în care sunt supravegheați în continuu.

Păstrați toate ambalajele departe de copii.

Curățarea și întreținerea de către utilizator nu trebuie efectuate de copii fără supraveghere.

Siguranță generală

Acest dispozitiv este destinat utilizării în scopuri casnice și cele similare, cum ar fi: – subsoluri, spații între planșeu și sol; zone cu bucătării din spații amenajate pentru luat masa, birouri și alte medii de lucru. În spatele cuvei de apă a dezumidicatorului este amplasată plăcuța indicatoare. Păstrați zonele de refulare/ evacuare aer libere.

Nu utilizați dispozitive mecanice sau alte mijloace pentru accelerarea procesului de dezghețare, altele decât cele recomandate de producător.

Echipamentul nu trebuie depozitat într-o încăpăre cu surse de aprindere care funcționează în mod continuu (de exemplu: flăcări deschise, un dispozitiv cu gaz sau un încălzitor electric care funcționează). Nu străpungeți sau nu ardeți.

Atenție: agenții frigorifici nu conțin mirosuri. Nu folosiți pulverizare cu apă și aburi pentru a curăța dispozitivul. Curățați dispozitivul cu o cârpă moale umedă. Utilizați numai detergenți neutri. Nu folosiți produse abrazive, substanțe abrazive de curățare, solvenți sau obiecte metalice.

Dacă este deteriorat cablul

de alimentare, acesta trebuie înlocuit de către producător, centrul autorizat de deservire sau persoane calificate în mod similar, pentru a evita pericolul.

INSTRUCȚIUNI DE SIGURANȚĂ

Instalare

AVERTISMENT

Doar o persoană calificată trebuie să instaleze acest dispozitiv.

Scoateți tot ambalajul.

Nu instalați sau nu folosiți un dispozitiv deteriorat. Dispozitivul trebuie să fie instalat, operat și depozitat într-o încăpăre cu o suprafață utilă mai mare de 4m². Respectați instrucțiunile de instalare furnizate împreună cu dispozitivul.

Aveți întotdeauna grijă atunci când mutați dispozitivul, deoarece acesta este greu. Purtați întotdeauna mănuși de protecție.

Asigurați-vă că în jurul dispozitivului poate circula aerul. Așteptați cel puțin 4 ore înainte de a conecta dispozitivul la sursa de alimentare. Acest lucru permite uleiului să curgă înapoi în compresor.

Nu instalați dispozitivul în apropierea radiatoarelor sau a altor surse de căldură.

Nu instalați dispozitivul acolo unde este lumină directă a soarelui.

Conexiune electrică

AVERTISMENT

Risc de incendiu și șoc electric.
Dispozitivul trebuie să fie conectat la o priză cu împământare.
Asigurați-vă că informațiile electrice de pe plăcuța indicatoare corespund caracteristicilor sursei de alimentare. În caz contrar, contactați un electrician.
Utilizați întotdeauna o priză rezistentă împotriva șocurilor instalată corect.
Nu utilizați adaptoare pentru multiple ștechere și cabluri prelungitoare.
Asigurați-vă că nu deteriorați componentele electrice (de ex. ștecher de alimentare, cablul de alimentare).
Contactați centrul autorizat de deservire sau un electrician pentru a schimba componentele electrice.
Cablul de alimentare trebuie să fie sub nivelul ștecherului de alimentare.
Conectați ștecherul de alimentare la priza electrică numai la sfârșitul instalării.
Asigurați-vă că există acces la ștecherul de rețea după instalare.
Nu trageți cablul de alimentare pentru a deconecta dispozitivul.
Trageți întotdeauna de ștecherul de alimentare.

Utilizare

AVERTISMENT

Risc de vătămare, arsuri, șocuri electrice sau incendiu.
Nu modificați caracteristicile tehnice ale acestui dispozitiv.

Aveți grijă să nu provocați deteriorarea circuitului de agent frigorific. Acesta conține propan (R290), un gaz natural cu un nivel ridicat de compatibilitate cu mediul. Acest gaz este inflamabil.

Dacă s-a deteriorat circuitul de agent frigorific, asigurați-vă că în încăperea nu sunt flăcări și surse de aprindere. Ventilați încăperea. Nu plasați produse inflamabile sau obiecte umezite cu produse inflamabile lângă dispozitiv sau pe acesta.

Eliminare

AVERTISMENT

Risc de vătămare.
Deconectați dispozitivul de la rețeaua de alimentare.
Tăiați cablul de alimentare și aruncați-l.
Circuitul de agent frigorific al acestui dispozitiv este prietenos cu stratul de ozon. Contactați autoritatea locală pentru a obține informații despre modul în care să aruncați corect dispozitivul.
Nu provocați deteriorarea părții unității de răcire aflate în apropierea schimbătorului de căldură.

ÎN CRITERII

DSC50FM de lemn se potrivește în firi deschise unde temperatura nu este mai mică de + 2 ° C. Datorită fluxului său de aer ridicat, DSC50FM va oferi o protecție sigură și fiabilă împotriva problemelor de umiditate din zona dvs. înfiorător. Gândiți-vă la acest lucru când utilizați solul DSC50FM pentru crawl:

Conectați un furtun de apă, duceți furtunul de apă în pământ făcând o "listă de piatră".

Utilizați un higrometru pentru a seta dezumidificatorul și pentru a ține pasul cu nivelul de umiditate din podea de la vârf din casă.

Închideți toate supapele din solul de accesare a crawlului. Supapele deschise înseamnă că noul aer umed curge în terenul de fluaj, ceea ce face ca dezumidificatorul să nu funcționeze în mod inutil.

În multe cazuri, este bine să acoperiți pământul cu un material anti-îmbătrânire pentru a minimiza fluxul de umiditate în terenul de fluaj.

Păstrați umiditatea relativă în terenul de fluaj între 50-60%, evitând problemele de umiditate și mucegai!

Dezumidificatorul se va opri dacă temperatura scade sub + 2 ° C. La temperaturi scăzute, aerul nu are atât de multă umiditate..

DATE TEHNICE

	DSC50FM
Zonă max. de lucru	100 m ²
Debit de aer treapta 1	256 m ³ /h
Debit de aer treapta 2	520 m ³ /h
Dezumidificare la 20 °C și u.r. de 70%	8,0 L / 24h
Dezumidificare la 30 °C și u.r. de 80%	13,5 l/24h
Putere la 20 °C și u.r. de 70%	145 W
Consum de energie la 20 °C și u.r. de 70%	3,5 kWh/24 h
Volumul rezervorului	11,4 litri
Agent frigorific	R290
Sarcină	100 g
Voltaj	230 V
Frecvență	50 Hz
Curent	1,1 A
Cod de protecție internațională (IP)	IP21
Dimensiuni în mm, L x l x Î	495 x345 x527

*Pot apărea modificări și îmbunătățiri tehnice. Toate valorile sunt aproximative și pot varia în funcție de circumstanțe exterioare, cum ar fi temperatura, ventilația și umiditatea.

SOLUȚIONAREA	PROBLEMELE
Dezumidificatorul nu se pornește	<ul style="list-style-type: none"> - Verificați dacă dezumidificatorul este conectat la electricitate și dacă siguranța nu a ars - Dacă se aprinde lumina de avertizare, verificați dacă rezervorul de apă este gol și plasat corect în dezumidificator. - Verificați dacă plutitorul este liber - Verificați dacă funcționează higrostatul. Dezumidificatorul trebuie să pornească când higrostatul se află în poziția maximă
Nu dezumidifică	<ul style="list-style-type: none"> - Verificați dacă se rotește ventilatorul - Verificați dacă aerul poate circula liber prin dezumidificator. Grila din față și filtrul de aer trebuie să fie curate, iar dezumidificatorul trebuie să se afle la aprox. 20-30 cm de la perete - Ascultați sunetele de compresie, dar rețineți că dezumidificatorul poate fi în ciclul de dezumidificare, când se oprește compresia. Așteptați inițial aproximativ 35 de minute. - Verificați dacă pe spiralele de răcire nu s-a format o acoperire groasă de gheață.
Nivel ridicat de zgomot	<ul style="list-style-type: none"> - Sporiți distanța dintre dezumidificator și suprafețele înconjurătoare - Spiralele de răcire pot fi în contact una cu cealaltă și pot cauza vibrații. Deconectați dezumidificatorul de la electricitate și separați spiralele
Formarea gheții pe spirale de răcire	<ul style="list-style-type: none"> - Scoateți filtrul de aer din spatele dezumidicatorului și verificați dacă nici praful, nici puful nu împiedică trecerea aerului prin mașină
LED-ul clipește în verde	<ul style="list-style-type: none"> - Pentru a micșora temperatura - sporiți temperatura camerei.

Dacă nici unul dintre procedeele de mai sus nu funcționează, trebuie să contactați cel mai apropiat distribuitor pentru verificarea și reparația capitală posibilă a dezumidicatorului

WOOD'S, CELE MAI UTILIZATE DEZUMIDIFICATEORE DIN LUME

Produsele de dezumidificare Wood's sunt cunoscute ca lideri pe piață de mai mulți ani. Dezumidificatoarele lor sunt potrivite pentru utilizarea în cele mai exigente climate, unde capacitatea de dezumidificare este bună chiar și la niveluri mai scăzute de temperatură și umiditate. Acestea sunt folosite cu rezultate bune în spații care devin umede, cum ar fi pivnițe, garaje sau case de vară. Acestea sunt, de asemenea, excelente pentru uscarea rufelor spălate, mansardelor, încăperilor pentru sport și a spălătoriilor. Sunt eficiente și au un consum redus de energie. Nu uzează hainele.

Cantitatea de umiditate pe care o îndepărtează dezumidicatorul depinde de temperatură, umiditate și amplasare. Condițiile meteorologice externe pot, de asemenea, să afecteze performanța dezumidicatorului. Pe vreme rece, umiditatea absolută scade și astfel se reduce extragerea umidității din aer a dezumidicatorului. (Umiditatea relativă ar mai putea fi la un nivel ridicat.) Dezumidicatorul este potrivit pentru utilizare în intervalul de temperaturi de la +2°C până la +35°C.

Dezumidificatoarele Wood's sunt sigure în funcționare și sunt destinate utilizării continue în decursul mai multor ani.

UMIDITATEA EXCESIVĂ A AERULUI REPREZINTĂ UN PERICOL

Condensarea are loc atunci când vaporii de apă din aer intră în contact cu o suprafață rece, cum ar fi o fereastră sau un perete rece. Când se răcesc vaporii de apă, se produce condens și se formează picături de apă. În condiții de umiditate ridicată a aerului, aerul poate deveni murdar și se poate forma mușgaiul, cauzând deteriorarea locuințelor și a mobilierului din acestea. Acest mediu poate duce chiar la îmbolnăvirea locuitorilor. Într-un mediu umed, de asemenea, se dezvoltă acarienii și păianjenii. Un dezumidicator cu performanțe ridicate creează un nivel de

umiditate bun, sănătos. Pentru o mai mare eficiență, ușile și ferestrele încăperilor care sunt dezumidificate ar trebui să fie închise. Îndepărtează mirosurile, uscă lemnul și elimină umezeala din echipamentele sportive de exterior.

Un dezumidicator poate fi utilizat în pivnițe, spălătorii, garaje, spații între planșeu și sol, rulote, case de vară și interiorul ambarcațiunilor. Dacă umidicatorul este ținut în medii mai reci, ar trebui să studiați sugestiile de la sfârșitul manualului.

PLASAREA DEZUMIDIFICATEORULUI

Dezumidificatoarele Wood's sunt ușor de deplasat, tot ce trebuie să aveți este o sursă de alimentare pentru 220/240V, dar aveți în vedere următoarele:

- Dezumidicatorul nu trebuie plasat în apropierea radiatoarelor sau a altor surse de căldură sau expus la lumina directă a soarelui, deoarece se va reduce performanța acestuia.
- Este benefic să folosiți un radiator sau un ventilator de încălzire pentru a menține temperatura mai mare de +2°C.
- Dezumidicatorul trebuie să stea la cel puțin 25 cm de perete sau altă obstrucție, pentru un debit maxim de aer.
- Ideal este să îl amplasați în centrul încăperii / zonei.

NOTĂ: Când este introdus într-o zonă de duș sau de baie, dezumidicatorul trebuie fixat în poziție. Înainte de utilizare, este obligatoriu să verificați și să respectați reglementările electrice locale privind utilizarea în camerele de baie.

UTILIZAREA DEZUMIDIFICATEORULUI

Dacă dezumidicatorul este transportat orizontal, este posibil ca uleiul să curgă din compresor și să pătrundă în sistemul de conducte închis. Într-un astfel de caz, lăsați dezumidicatorul să stea câteva ore înainte de a fi utilizat. Este foarte important ca uleiul să circule înapoi în compresor, altfel dezumidicatorul poate fi grav deteriorat.

1. Verificați dacă rezervorul de apă este plasat corect și că plutitorul se mișcă liber în rezervor. A se vedea secțiunea privind plutitorul.
2. Conectați dezumidicatorul la o sursă de alimentare cu împământare.
3. Selectați viteza ventilatorului.
4. Setați nivelul dorit de umiditate prin intermediul controlului umidității. Consultați secțiunea privind controlul umidității.



NOTĂ: Când dezumidicatorul este oprit, va dura 5 minute înainte de repornirea dezumidicatorului, funcțiile automate încorporate fiind dezactivate în această perioadă.



SCURGEREA APEI

Dezumidicatorul este prevăzut cu un racord de furtun. Prin atașarea unui furtun la dezumidicator, apa condensată poate fi evacuată direct la canalizare.

Utilizarea furtunului:

1. Deconectați dezumidicatorul de la sursa de alimentare și scoateți rezervorul de apă pentru a permite accesul la tava de scurgere.
2. Atașați cuplajul furtunului la filetul de la dezumidicator și împingeți furtunul până la orificiul de scurgere. Verificați dacă evacuarea furtunului nu este deasupra nivelului tăvii de scurgere.
3. Conectați dezumidicatorul la sursa de alimentare.

Fără furtun, spre orificiul de scurgere:

1. Deconectați dezumidicatorul de la sursa de alimentare și scoateți rezervorul de apă.
2. Așezați dezumidicatorul direct deasupra canalului de scurgere astfel încât apa rezultată să poată curge prin orificiul de la baza dezumidicatorului și în canalul de scurgere.
3. Conectați dezumidicatorul la sursa de alimentare.

CONTROLUL UMIDITĂȚII

Dezumidicatorul Wood's este prevăzut cu un sistem de control al umidității încorporat, care este setat la nivelul dorit de umiditate. Sistemul de control înregistrează nivelul actual de umiditate și asigură că dezumidicatorul este pornit și oprit în mod automat.

Cum se setează controlul umidității:

1. Setezi butonul de control al umidității în poziția maximă.
2. Setezi ventilatorul în poziția II.
3. La atingerea nivelului dorit de umiditate, butonul higrostatului este rotit în sens invers acelor de ceasornic până când se va opri dezumidicatorul.



NOTA: Umiditatea relativă a mediului este măsurată cel mai simplu cu un higrometru Wood's, iar intervalul cel mai adecvat este cuprins între 50% și 60%.

OPRIRE ÎN MOD AUTOMAT

Când rezervorul de apă este plin, dezumidicatorul se oprește în mod automat.

Indicatorul luminos în partea frontală a dezumidicatorului va lumina roșu pentru a arăta că rezervorul de apă trebuie golit.

1. Deconectați dezumidicatorul de la sursa de alimentare.
2. Goliți rezervorul de apă.
3. Puneți înapoi rezervorul de apă gol și verificați dacă se mișcă liber plutitorul. A se vedea secțiunea privind plutitorul.
4. Conectați dezumidicatorul la sursa de alimentare.

FILTRU DE AER

Filtrul de aer din spatele dezumidicatorului asigură ca spiralele de răcire să fie ferite de praf. Este important ca filtrul să fie curățat astfel încât aerul să poată circula liber prin dezumidicator. De aceea, filtrul trebuie schimbat atunci când este necesar.

Dezumidicatorul dvs. este echipat cu un filtru SMF care mărește capacitatea dezumidicatorului și curăță ulterior aerul. Consultați prospectul separat despre filtru pentru instrucțiuni de instalare și întreținere.

DECONGELARE AUTOMATĂ

Dezumidificatoarele Wood's sunt echipate cu o unitate de control care asigură faptul că spiralele de răcire sunt dezghețate automat atunci când este necesar. Unitatea de control oprește compresorul, ceea ce determină oprirea răcirii spiralelor. Ventilatorul continuă să tragă aerul la temperatura camerei prin dezumidicator și astfel topește gheața, iar apa se scurge în rezervor.

Acest sistem de dezghețare înseamnă că dezumidicatorul funcționează la temperaturi de până la +2°C.

VENTILATOR

Ventilatorul asigură că aerul circulă prin dezumidicator. Aerul umed este aspirat din spate și trece prin spirala de răcire și vaporizatorul pentru a ieși uscat și cald în partea frontală a dezumidicatorului. Dezumidificatoarele Wood's sunt prevăzute cu două viteze ale ventilatorului.

- Poziția II – oferă un debit sporit de aer cu o dezumidificare maximă a aerului.
- Poziția I – oferă un debit mai scăzut de aer, ceea ce determină o funcționare mai silențioasă și o capacitate de dezumidificare mai mică.

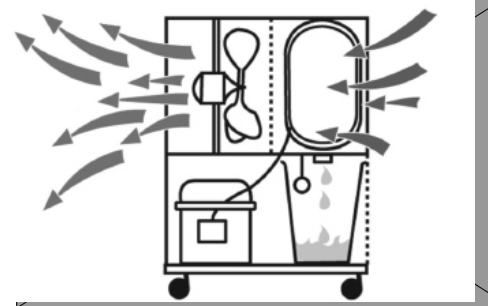

CURĂȚARE ȘI ÎNTREȚINERE

Dezumidificatoarele Wood's necesită curățarea și schimbarea filtrului, pentru a le menține capacitatea sporită de dezumidificare.

- Grila din față poate fi curățată cu un aspirator sau cu o perie.
- Spirelele de răcire sunt cel mai bine curățate cu o cârpă și apă caldă - aveți grijă
- Motorul ventilatorului este lubrifiat permanent și nu necesită întreținere.



NOTĂ! Obțineți o garanție de 6 ani! Înregistrați-vă la warranty-woods.com și înlocuiți filtrul SMF cel puțin o dată pe an. Vă rugăm să vizitați woods.com pentru a obține mai multe informații.



NOTĂ: Întotdeauna deconectați cablul înainte de curățare.

Limite recomandate pentru utilizare

Temp. DSC de la +2°C până la +35°C
 Umiditate relativă: de la 30% până la 90%
 Nivel de umiditate recomandat: aprox. UR 50%

SUGESTII:

- Uneori poate fi util să utilizați un dispozitiv de protecție împotriva înghețului sau un ventilator de încălzire pentru a vă asigura că temperatura nu scade sub +2°C.
- Pentru putere maximă de dezumidificare într-o încăpere, se recomandă să fie redusă la minimum alimentarea cu aer din exterior și din încăperile adiacente – închideți ușile și sistemul de ventilație.
- Amplasați-l în centrul încăperii
- Creșteți temperatura pentru o dezumidificare mai rapidă (aerul cald transportă mai multă apă.)
- Folosiți protecția împotriva înghețului dacă temperatura scade sub +2 °C
- Dezumidificare mai intensă toamna/vara, deoarece aerul exterior este cald și umed. (Umiditatea absolută este în mod normal mai mare).

IMPORTANT! - Dezumidificatoarele Wood's trebuie să fie conectate la o sursă de alimentare cu împământare. Sursa de alimentare ar trebui să fie de 220V-240V 50Hz

CÂND DEZUMIDIFICATORUL NECESITĂ DESERVIRE

Dacă dezumidicatorul necesită servizare, trebuie mai întâi să contactați distribuitorul. Este necesară dovada achiziției pentru toate cererile de garanție.

6 ANI GARANTIE

Pentru a beneficia de garanția extinsă de la 2 la 6 ani, vă rugăm să urmați pașii de mai jos:

1. Înregistrați-vă dezumidificatorul după cumpărarea dvs. la warranty-woods.com

2. Înlocuiți filtrul SMF în dezumidificator în mod regulat, cel puțin o dată pe an. Dacă doriți, vă vom trimite un memento când se va efectua o schimbare a filtrului. Reamintirea este, desigur, gratuită.

Puteți achiziționa filtre de la furnizorul dvs. accesând woods.se pentru a localiza cel mai apropiat distribuitor Wood's..

Notă! Nu aveți nicio obligație de a cumpăra filtre atunci când faceți o înregistrare pe warranty-woods.com

PĂSTRAȚI FACTURILE ȘI CHITANȚELE! Acestea va vor fi necesare pentru orice solicitare privind garanția în perioada valabilității acesteia.





Tulenarkaa materiaalia. Laitte sisältää R290-propania, joka on helposti syttyvä kylmäaine.



Katso käyttäjän käsikirja.



Lue tekninen käsikirja



Lue käyttäjän käsikirja.

TURVALLISUUSTIEDOT

Lue mukana toimitetut ohjeet huolellisesti ennen laitteen asentamista ja käyttöä. Valmistaja ei ole vastuussa, jos virheellinen asennus ja käyttö aiheuttavat vammoja ja vahinkoja. Säilytä ohjeet aina laitteen kanssa myöhempää käyttöä varten.

Lasten ja toimintakyvyltään heikkojen ihmisten turvallisuus

VAARA

Vamman tai pysyvän vamman riski. Vähintään 8-vuotiaat lapset sekä henkilöt, joilla on heikentynyt fyysinen, psyykinen tai henkinen toimintakyky tai vähän kokemusta tai osaamista, voivat käyttää laitetta, jos heille on annettu ohjeet laitteen turvallisesta käytöstä ja he ymmärtävät käytön riskit. Älä anna lasten leikkiä laitteella.

Alle 3-vuotiaat lapset on pidettävä loitolla laitteesta, ellei heitä valvota jatkuvasti.

Säilytä kaikki pakkausmateriaalit poissa lasten ulottuvilta. Lapset eivät saa puhdistaa laitetta tai tehdä ylläpitotoimia ilman valvontaa.

Yleinen turvallisuus

Laitte on tarkoitettu käytettäväksi kotitalouksissa ja vastaavissa käyttökohteissa, kuten kellareissa, ryömintätiloissa, myymälöiden henkilökunnan keittiötiloissa, toimistoissa ja muissa työympäristöissä. Arvokilpi sijaitsee kosteudenpoistajan vesisäiliön takana. Älä peitä tuuletusaukkoja.

Älä nopeuta sulatusprosessia käyttämällä mekaanisia laitteita tai muita keinoja, paitsi valmistajan suosittelemlia.

Laitetta ei saa säilyttää huoneessa, jossa on jatkuvasti toimivia sytytysläheteitä, esim. avotuli tai käynnissä oleva kaasulaite tai sähkölämmitin. Ei saa puhkaista tai polttaa.

Huomaa, että kylmäaineissa ei välttämättä ole tuoksua. Älä puhdistaa laitetta vesisuihkulla tai -höyryllä. Puhdistaa laite kostealla pehmeällä liinalla. Käytä vain neutraaleja pesuaineita. Älä käytä hankaavia tuotteita, hankaavia puhdistus tyynejä, liuottimia tai metalliesineitä. Jos virtajohto vahingoittuu, valmistajan, sen valtuuttaman huollon tai vastaavan pätevän henkilön on vaihdettava johto vaaran välttämiseksi.

TURVALLISUUSOHJEET

Asennus

VAARA

Laitteen saa asentaa vain pätevä henkilö.

Poista kaikki pakkausmateriaalit.

Älä asenna tai käytä

vahingoittunutta laitetta.

Laitteen asennus-, käyttö- ja varastointitilan pinta-alan on oltava suurempi kuin 4 m². Noudata laitteen mukana toimitettuja asennusohjeita.

Ole varovainen, kun siirrät laitetta, koska se on raskas. Käytä aina suojakäsineitä.

Varmista, että ilma voi vaihtua laitteen ympärillä.

Odotaa vähintään 4 tuntia, ennen kuin kytket laitteen virtalähteeseen. Odotusaikana öljy virtaa takaisin kompressoriin.

Älä asenna laitetta

lämpöpattereiden tai muiden lämmönlähteiden lähelle.

Älä asenna laitetta suoraan auringonvaloon.

Sähköliitäntä

VAARA

Tulipalon ja sähköiskun vaara.

Laite on kytkettävä maadoitettuun pistorasiaan.

Varmista, että virtalähde vastaa arvokilven sähkötietoja. Jos ei, ota yhteyttä sähköasentajaan.

Käytä aina oikein asennettua iskunkestävää pistorasiaa.

Älä käytä monen pistorasian jakajia tai jatkojohtoja.

Varmista, ettei mikään aiheuta vaurioita sähkökomponenteille (esim. verkkovirtapistoke, verkkovirtajohto).

Ota yhteyttä valtuutettuun huoltoon tai sähköasentajaan, jos sähkökomponentteihin on tarpeen tehdä muutoksia.

Virtajohdon tulee olla alempana kuin pistoke.

Kytke verkkovirtapistoke pistorasiaan vasta asennuksen jälkeen.

Varmista, että pistokkeelle on vapaa pääsy asennuksen jälkeen.

Älä irrota virtajohtoa johdosta vetämällä. Vedä aina pistokkeesta.

Käyttö

VAARA

Vamman, palovamman, sähköiskun ja tulipalon vaara.

Älä muuta laitteen teknisiä määrittämiä.

Varo vahingoittamasta kylmäainepiiriä. Se sisältää propaania (R290), luonnollista kylmäainetta, jonka ympäristövaikutukset ovat vähäiset. Kaasu on helposti syttyvää.

Jos kylmäainepiiri vahingoittuu, varmista, että tilassa ei ole avotulta tai sytytyslähteitä. Tuuleta tila. Älä laita tulenarkoja tuotteita tai helposti syttyvällä tuotteella kostutettuja esineitä laitteen lähelle tai päälle.

Hävittäminen

VAARA

Vamman vaara.

Irrota laite verkkovirrasta.

Katkaise virtajohto ja hävitä se.

Laitteen kylmäainepiiri ei vahingoita otsonikerrosta.

Kysy kunnan viranomaisilta ohjeet laitteen asianmukaisesta hävittämisestä.

Älä vahingoita lämmönvaihtimen lähellä olevaa jäähdytysyksikön osaa.

Kriteereissä

Woodin DSC50FM sopii avoimiin puomiin, joissa lämpötila on vähintään +2 ° C.

Suuren ilmavirran ansiosta DSC50FM tarjoaa turvallisen ja luotettavan suojan kosteusongelmilta kammottavassa maassa. Ajattele tätä, kun käytät DSC50FM-indeksointimallia:

Yhdistä vesiletku, vedä vesiletku maahan painamalla "kivilistaa".

Käytä kosteusmittaria kosteudenpoiston asettamiseksi ja pysyäkseen kosteustasolla kotelon pohjassa talon yläosasta.

Sulje kaikki venttiilit ryömintämaassa. Avoimet venttiilit merkitsevät sitä, että uusi kostea ilma virtaa liukkaudelle, mikä tekee kosteudenpoistajan toimimasta tarpeettomasti.

Monissa tapauksissa on hyvä peittää maaperä anti-aging-muovilla minimoimaan kosteuden virtaus ryöminnössä.

Pidä suhteellinen kosteus uuman sisällä 50-60%, välttäen kosteutta ja hometta ongelmia!

Ilmanpoisto kytkeytyy pois päältä, jos lämpötila laskee alle + 2 ° C. Alhaisissa lämpötiloissa ilma ei kuluta niin paljon kosteutta.

TEKNISET TIEDOT

	DSC50FM
Toiminta-alue enintään	100 m ²
Ilman läpivirtaus, vaihe 1	256 m ³ /h
Ilman läpivirtaus, vaihe 2	520 m ³ /h
Kuivauskapasiteetti 20 °C ja 70 % r.h.	8,0 l / 24 h
Kuivauskapasiteetti 30 °C ja 80 % r.h.	13,5 l/vrk
Teho 20 °C ja 70 % r.h.	145 W
Virrankulutus 20 °C ja 70 % r.h.	3,5 kWh/vrk
Säiliön tilavuus	11,4 litraa
Kylmäaine	R290
Täyttö	100 g
Jännite	230 V
Taajuus	50 Hz
Virta	1,1 A
IP-koodi	IP21
Mitat mm, P x S x K	495x345x527

* Oikeus teknisiin muutoksiin ja parannuksiin pidätetään. Kaikki arvot ovat likimääräisiä ja voivat vaihdella ulkoisten olosuhteiden, kuten lämpötilan, ilmanvaihdon ja kosteuden mukaisesti.

ONGELMA	RATKAISU
Kosteudenpoistaja ei käynnisty	<ul style="list-style-type: none"> - Tarkista, että kosteudenpoistaja on kytketty virtalähteeseen ja että sulake ei ole palanut. - Jos varoitusvalo palaa, tarkista, että vesisäiliö on tyhjä ja oikein asetettu kosteudenpoistajaan. - Tarkista, että uimuri kelluu vapaasti. - Tarkista, että kosteussäädin toimii. Kosteudenpoistajan pitäisi käynnistyä, kun kosteussäädin laitetaan maksimiasentoon.
Ei kuivaa	<ul style="list-style-type: none"> - Tarkista, että tuuletin pyörii - Tarkista, että ilma pääsee virtaamaan vapaasti kosteudenpoistajan läpi. Eturitilän ja ilmansuodattimen pitää olla puhdas ja laitteen tulee olla 20–30 cm seinästä. - Kuuntele, kuuluuko kompressorin ääntä, mutta muista, että kuivaussyklin aikana kompressori pysähtyy. Odota aluksi noin 35 minuuttia. - Tarkista, että jäähdytysputkiin ei ole muodostunut paksua jääkerrosta.
Korkea melutaso	<ul style="list-style-type: none"> - Siirrä kosteudenpoistaja kauemmaksi ympärillä olevista pinnoista. - Jäähdytysputket voivat osua toisiinsa ja aiheuttaa tärinää. Kytke kosteudenpoistajasta virta pois ja erottele putket toisistaan.
Jäähdytysputkiin muodostuu jäätä	<ul style="list-style-type: none"> - Poista ilmansuodatin kosteudenpoistajan takaosasta ja tarkista, ettei pöly tai nukka estä ilmaa virtaamasta koneen läpi.
Merkkivalo vilkkuu vihreänä	<ul style="list-style-type: none"> - Liian matala lämpötila - nosta tilan lämpötilaa.

Jos edellä esitetyt toimet eivät auta, pyydä lähintä jälleenmyyjää tarkistamaan ja mahdollisesti huoltamaan kosteudenpoistaja

WOOD'S, MAAILMAN JOHTAVA KOSTEUDENPOISTAJIEN VALMISTAJA

Wood'sin kosteudenpoistotuotteet on tunnettu markkinajohtajina jo vuosien ajan. Nämä kosteudenpoistajat sopivat käytettäväksi haastavimmissakin ilmastoissa, koska niiden kosteudenpoistokyky on hyvä jopa alhaisissa lämpötiloissa ja kosteustasoissa. Niitä käytetään hyvin tuloksien kosteissa tiloissa, kuten kellareissa, autotalleissa tai kesämökeissä. Ne sopivat myös erinomaisesti vaatteiden, ullakoiden, uima-allastilojen ja pyykinpesutilojen kuivatukseen, sillä ne ovat tehokkaita ja kuluttavat vain vähän energiaa. Ei kuluta vaatteita.

Koneen poistaman kosteuden määrä riippuu lämpötilasta, kosteustasosta ja koneen sijainnista. Myös ulkoiset sääolosuhteet saattavat vaikuttaa kosteudenpoistajan toimintaan. Kylmällä säällä absoluuttinen kosteus vähenee ja kosteudenpoistajan ilmasta poistaman kosteuden määrä vähenee vastaavasti. (Suhteellinen kosteus saattaa silti olla korkealla tasolla.) Kosteudenpoistaja sopii käytettäväksi lämpötila-alueella +2 °C ... +35 °C.

Wood'sin kosteudenpoistajia voidaan käyttää turvallisesti ja jatkuvasti useiden vuosien ajan.

LIALLINEN ILMAN KOSTEUS MUODOSTAA VAARAN

Tiivistymistä tapahtuu, kun ilmassa oleva vesihöyry joutuu kosketuksiin kylmän pinnan, kuten kylmän ikkunan tai seinän, kanssa. Kun vesihöyry jäähtyy, tapahtuu tiivistyminen ja muodostuu vesipisarointia. Kun ilmankosteus on korkea, ilmasta voi tulla ummehtunutta ja voi muodostua hometta, mikä aiheuttaa vahinkoa talolle ja kalusteille. Tällainen ympäristö voi jopa sairastuttaa asukkaita. Lisäksi punkit ja hämähäkit viihtyvät kosteassa ympäristössä. Tehokas kosteudenpoistaja pitää kosteustason hyvällä ja terveellisellä tasolla. Paras hyöty saadaan, kun kuivattavan tilan ovet ja ikkunat pidetään kiinni. Poistaa hajuja, kuivattaa

puuta ja poistaa kosteutta urheilu- ja ulkoiluvälineistä. Kosteudenpoistajaa voidaan käyttää kellareissa, pesuhuoneissa, autotalleissa, ryömintätiloissa, matkailuvaunuissa, kesämökeissä ja veneissä. Jos kosteudenpoistajaa pidetään viileämmässä tilassa, kannattaa lukea vinkit käyttöohjeen lopussa.

KOSTEUDENPOISTAJAN SIOJITTAMINEN

Wood'sin kosteudenpoistajaa on helppo siirtää. Tarvitset vain 220/240V:n virtalähteet. Muista kuitenkin seuraavat seikat:

- Kosteudenpoistajaa ei saa sijoittaa lämpöpatterin tai muun lämmönlähteen lähelle tai altistaa suoralle auringonvalolle, koska se vähentää suorituskykyä.
- On hyödyllistä pitää lämpötila yli +2 °C:ssa lämpöpatterilla tai lämpöpuhaltimella.
- Kosteudenpoistajan on oltava vähintään 25 cm:n päässä seinästä tai muusta esteestä mahdollisimman hyvän ilmavirtauksen saamiseksi.
- Ihanteellinen paikka on keskellä huonetta/ aluetta.



HUOMAA: Jos kosteudenpoistaja sijoitetaan suihku- tai kylpytilaan, se on kiinnitettävä paikalleen. Ennen käyttöä on tarkistettava paikalliset kosteiden tilojen sähkömääräykset ja noudatettava niitä.

KOSTEUDENPOISTAJAN KÄYTTÖ

Jos kosteudenpoistajaa kuljetetaan vaakasuorassa, öljy voi valua pois kompressorista suljettuun putkistoon. Tässä tapauksessa kosteudenpoistajan on annettava seistä pystyssä muutaman tunnin ennen käyttöä. On erittäin tärkeää, että öljy valuu takaisin kompressoriin, muuten laitteeseen voi tulla vakava vika.

1. Tarkista, että vesisäiliö on oikein sijoitettu ja uimuri liikkuu vapaasti säiliössä. Lue uimuria käsittelevä kohta.
2. Liitä kosteudenpoistaja maadoitettuun virtalähteeseen.

3. Valitse tuulettimen nopeus.

4. Aseta haluttu kosteustaso kosteussäätimellä. Katso kosteuden säätöä koskeva kappale.



HUOMAA: Kun kosteudenpoistaja laitetaan pois päältä, se voidaan käynnistää uudelleen viiden minuutin kuluttua. Tänä aikana sisäänrakennetut automaattiset toiminnot deaktivoituvat.

VEDEN TYHJENTÄMINEN

Kosteudenpoistajassa on letkuliitäntä. Poistettu vesi voidaan tyhjentää suoraan viemäriin kiinnittämällä letku tähän liitäntään.

Letkun käyttö:

1. Irrota kosteudenpoistaja virtalähteestä ja irrota vesisäiliö, jotta tippa-astia tulee näkyviin.
2. Kiinnitä letkuliitin kosteudenpoistajan kierrelähtävään ja johda letku viemäriin. Tarkista, ettei letku ole tippa-astian tasoa ylempänä.
3. Liitä kosteudenpoistaja virtalähteeseen.

Ilman letkua suoraan viemäriin:

1. Irrota kosteudenpoistaja virtalähteestä ja irrota vesisäiliö.
2. Aseta kosteudenpoistaja suoraan viemäriin ylle niin, että kertynyt vesi voi tippua laitteen pohjassa olevan reiän läpi viemäriin.
3. Liitä kosteudenpoistaja virtalähteeseen.

KOSTEUDEN SÄÄTÖ

Wood'sin kosteudenpoistajassa on sisäänrakennettu kosteudensäädin, joka asetetaan halutulle kosteustasolle. Säädin rekisteröi nykyisen kosteustason ja varmistaa, että ilmankuivaaja kytkeytyy päälle ja pois päältä automaattisesti.

Kosteudensäätimen asettaminen:

1. Aseta kosteudensäädin maksimiasentoon.
2. Aseta puhallin asentoon II.
3. Kun haluttu kosteus saavutetaan, kosteudensäätimen nuppia käännetään vastapäivään, kunnes kosteudenpoistaja sammuu.



HUOMAA: Ympäristön suhteellinen kosteus on yksinkertaisinta mitata Wood'sin kosteusmittarilla, ja sopivin alue on 50–60 %.

AUTOMAATTINEN SAMMUTUS

Kun vesisäiliö on täynnä, kosteudenpoistaja sammuu automaattisesti. Kosteudenpoistajan etuosassa oleva merkkivalo vaihtuu punaiseksi osoittamaan, että vesisäiliö on tyhjennettävä.

1. Irrota kosteudenpoistaja virtalähteestä.
2. Tyhjennä vesisäiliö.
3. Laita tyhjä vesisäiliö takaisin ja tarkista, että uimuri liikkuu vapaasti. Lue uimuria käsittelevä kohta.
4. Liitä kosteudenpoistaja virtalähteeseen.

ILMANSUODATIN

Kosteudenpoistajan takaosassa oleva ilmansuodatin varmistaa, että jäähdytysputkiin ei kerry pölyä. Suodatin on tärkeää pitää puhtaana, jotta ilma pääsee virtaamaan vapaasti kosteudenpoistajan läpi. Suodatin on siksi vaihdettava tarvittaessa.

Kosteudenpoistaja on varustettu SMF-suodattimella, joka parantaa kosteudenpoistajan kapasiteettia ja puhdistaa ilmaa entisestään. Katso asennus ja huolto-ohjeet erillisestä suodattimen ohjeesta.

AUTOMAATTINEN SULATUS

Wood'sin kosteudenpoistajissa on säätölaite, joka varmistaa, että jäähdytysputket sulatetaan automaattisesti tarvittaessa. Säätölaite sammuttaa kompressorin, jolloin putkiston jäähdytys pysähtyy. Tuuletin ottaa edelleen huoneenlämpöistä ilmaa kosteudenpoistajaan, jolloin jää sulaa ja vesi valuu säiliöön. Sulatusjärjestelmän ansiosta kosteudenpoistaja toimii jopa niin viileässä kuin +2 °C.

TUULETIN

Puhallin varmistaa, että ilma virtaa kosteudenpoistajan läpi. Kostea ilmaa imetään sisään laitteen takaosasta, josta se kulkee jäähdytysputkiston ja haihduttimen kautta ulos kuivana ja lämpimänä kosteudenpoistajan etuosasta. Wood'sin kosteudenpoistajissa on kaksi tuulettimen nopeutta.

- Asento II – voimakas ilmavirta ja maksimaalinen ilmankuivaus.
- Asento I – vaimeampi ilmavirta, jolloin laite on hiljaisempi ja ilmankuivaus ei ole korkein mahdollinen.

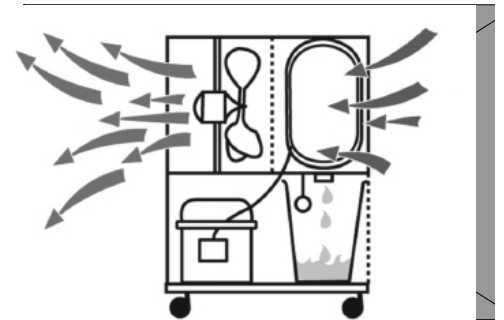

PUHDISTUS JA KUNNOSSAPITO

Wood'sin kosteudenpoistajien paras kosteudenpoistokapasiteetti edellyttää, että laite puhdistetaan ja suodatinta vaihdetaan.

- Eturitilän voi imuroida tai puhdistaa harjalla.
- Jäähdytysputket on paras puhdistaa liinalla ja lämpimällä vedellä – varovaisuutta noudattaen
- Puhaltimen moottori on pysyvästi voideltu eikä vaadi ylläpitoa.



HUOMAA: Irrota johto aina ennen puhdistusta.

VINKKEJÄ:

- Joskus saattaa olla hyödyllistä käyttää pakkasuojaa tai lämpötuuletinta varmistamaan, että lämpötila ei putoa alle +2 °C:n.
- Paras kuivaustehon saavutetaan, kun ilman tulo tilaan ulkopuolelta ja vierekkäisistä huoneista on minimoitu – sulje ovet ja tuuletusluukut.
- Aseta laite keskelle huonetta
- Lämpötilan nostaminen nopeuttaa kuivumista (lämmin ilma kuljettaa enemmän vettä.)

- Käytä pakkasuojaa, jos lämpötila alittaa +2 °C
- Kosteudenpoisto on tehokkaampaa syksyllä/kesällä, koska ulkoilma on lämmin ja kostea. (Absoluuttinen kosteus on normaalisti suurempi.)

KUN KOSTEUDENPOISTAJA VAATII HUOLTOA

Jos kosteudenpoistaja on huollettava, ota ensin yhteyttä jälleenmyyjään. Kaikki takuuvaatimukset edellyttävät ostotodistusta.

TAKUU

Kahden (2) vuoden valmistusvirheitä koskeva takuu. Huomaa, että takuu edellyttää kuittien säilyttämistä.



HUOMI: Hanki 6 vuoden takuu! Rekisteröidy osoitteessa warranty-woods.com ja vaihda SMF-suodatin vähintään kerran vuodessa. Katso lisätietoja osoitteesta woods.se.

Suosittelvat käyttöolosuhteet

Lämpötila DSC +2 °C ... +35 °C
 Suhteellinen kosteus: 30–90 %
 Suositeltava kosteustaso: noin 50 % RH

TÄRKEÄÄ! - Wood'sin kosteudenpoistajat on kytkettävä maadoitettuun virtalähteeseen. Virtalähteen on oltava 220V-240V 50Hz

6 VUODEN TAKUU

Jotta saat pidennetyn takuun, 2 vuodesta 6 vuoteen, toimi alla olevan ohjeen mukaan

1. Rekisteröi Wood's kosteudenpoistajasi heti hankitasi jälkeen warranty-woods.com

2. Vaihda SMF suodattimesi säännöllisesti, vähintään 1 kerran vuodessa. Saat muistutuksen vaihdosta sähköpostitse tai tekstiviestinä että on aika vaihtaa suodatin. Tämän valitset sivulta, warranty-woods.com. Muistutus on luonnollisesti maksuvapaa.

Uuden Wood's suodattimen hankit paikalliselta jälleenmyyjältäsi. Katso woods.se niin saat tiedon lähimmästä jälleenmyyjästä.

Säilytä aina kosteudenpoistajan ja vaihtosuodattimen ostokuittisi.

Esitä aina takuuasioissa ostokuitti pyydettyäessä!





Degioji medžiaga. Šiame prietaise yra degaus šaltnešio R290 / propano.



Žr. operatoriaus vadovą.



Žr. techninį vadovą



Žr. operatoriaus vadovą.

SAUGOS INFORMACIJA

Prieš įrengdami ir naudodami prietaisą, atidžiai perskaitykite pateiktus nurodymus. Gamintojas neatsako už sužalojimus ir pažeidimus, atsiradusius neteisingai naudojant prietaisą. Instrukciją visada laikykite prie prietaiso, kad prareikęs galėtumėte pasiskaityti.

Vaikų ir pažeidžiamų žmonių sauga

ĮSPĖJIMAS

Susižalojimo arba nuolatinio neįgalumo pavojus.

Šį prietaisą gali naudoti vaikai nuo 8 metų ir asmenys, turintys psichinę, jutiminę ar fizinę negalią, arba neturintys pakankamai patirties ar žinių, jei juos prižiūri arba išmoko saugiai naudotis prietaisu kitas asmuo ir jei jie supranta su prietaiso naudojimu susijusius pavojus.

Neleiskite vaikams žaisti su prietaisu.

Jaunesni kaip 3 metų vaikai turėtų būti laikomi atokiau, nebent jie būtų nuolat prižiūrimi.

Visas pakuotes laikykite atokiau nuo vaikų.
Prietaiso valymo ir priežiūros darbų vaikai be priežiūros atlikti negali.

Bendroji sauga

Šis prietaisas yra skirtas naudoti namų ūkyje ir panašiose vietose, pavyzdžiui, rūsiuose, ankštose erdvėse, parduotuvių, biurų ir kitų įstaigų darbuotojų virtuvių zonose. Duomenų plokštelė yra už sausintuvo vandens bakelio.
 Negalima uždengti ventiliacijos angų.

Nenaudokite mechaninių įtaisų ar kitų priemonių atitirpinimo procesui pagreitinti, išskyrus gamintojo rekomenduotus. Prietaiso negalima laikyti patalpoje, kurioje yra nuolat veikiančių degimo šaltinių (pvz., atvira liepsna, veikiantis dujinis prietaisas arba elektrinis šildytuvas). Prietaiso negalima badyti ar deginti. Turėkite omenyje, kad šaltnešis gali neturėti kvapo. Prietaisui valyti nenaudokite vandens srovės ir garų. Prietaisą valykite minkšta drėgna šluoste. Naudokite tik neutralius ploviklius. Nenaudokite abrazyvinių gaminių, abrazyvinių šluosčių, tirpiklių ar metalinių daiktų. Jei maitinimo laidas yra pažeistas, jis turi būti pakeistas gamintojo, jo įgalioto techninės priežiūros centro arba kito kvalifikuoto asmens, išvengiant galimo pavojaus.

SAUGOS NURODYMAI

Įrengimas

ĮSPĖJIMAS

Šį prietaisą gali įrengti tik kvalifikuotas asmuo.

Pašalinkite visą pakuotę.

Neįrenkite ir nenaudokite pažeisto prietaiso. Prietaisą galima įrengti, eksploatuoti ir laikyti patalpoje, kurios grindų plotas didesnis nei 4 m². Laikykitės su prietaisu pateiktų įrengimo nurodymų.

Prietaisą perkelkite atsargiai, nes jis yra sunkus. Visada mėvėkite apsaugines pirštines.

Pasirūpinkite, kad aplink prietaisą oras galėtų laisvai cirkuluoti. Prieš prijungdami prietaisą prie maitinimo šaltinio, palaukite bent 4 valandas. Per šį laiką alyva subėgs atgal į kompresorių. Neįrenkite prietaiso arti radiatorių ar kitų šilumos šaltinių. Neįrenkite prietaiso tiesioginių saulės spindulių apšviečiamoje vietoje.

Elektros maitinimo prijungimas

ĮSPĖJIMAS

Gaisro ir elektros smūgio rizika. Prietaisas turi būti prijungtas prie įžeminto maitinimo lizdo. Įsitikinkite, kad duomenų plokštelėje esanti elektros maitinimo informacija atitinka maitinimo šaltinio duomenis. Jei taip nėra, kreipkitės į elektriką. Visada naudokite tinkamai įrengtą smūgiams atsparų lizdą. Nenaudokite šakotuvų ir ilgintuvų. Pasirūpinkite, kad nebūtų pažeisti elektros komponentai (pvz., kištukas, maitinimo kabelis). Kreipkitės į įgaliotąjį techninės priežiūros centrą arba elektriką, kad pakeistų elektros komponentus. Maitinimo kabelis turi būti žemiau kištuko lygio. Kištuką į maitinimo lizdą įjunkite tik įrengimo pabaigoje. Pasirūpinkite, kad įrengus prietaisą kištukas būtų lengvai pasiekiamas. Norėdami išjungti prietaisą, netraukite maitinimo kabelio. Visada traukite tik kištuką.

Naudoti

ĮSPĖJIMAS

Sužeidimų, nudegimų, elektros smūgio ar gaisro pavojus. Nekeiskite šio prietaiso specifikacijos.

Būkite atsargūs, kad nepažeistumėte šaltnešio kontūro. Jame yra propano (R290), aplinkoje lengvai pasklindančių gamtinių dujų. Šios dujos yra degios.

Jei pažeidžiamas šaltnešio kontūras, pasirūpinkite, kad patalpoje nebūtų liepsnos ir uždegimo šaltinių. Vėdinkite patalpą. Nedėkite degiųjų gaminių ar daiktų, persisunkusių degiaisiais gaminiais, šalia arba ant prietaiso.

Šalinimas

ĮSPĖJIMAS

Pavojus susižeisti. Atjunkite prietaisą nuo maitinimo tinklo. Nupjaukite maitinimo laidą ir išmeskite. Šio prietaiso šaltnešio kontūras nekenkia ozonui. Informacijos apie tai, kaip tinkamai išmesti prietaisą, teiraukitės savivaldybėje. Nepažeiskite aušinimo įrenginio dalies, esančios šalia šilumokaičio.

KRITERIJOJE

Medienos DSC50FM tinka atviram įbrėžimui, kai temperatūra yra ne mažesnė kaip + 2 ° C. Dėl didelio oro srauto, DSC50FM užtikrins saugią ir patikimą apsaugą nuo drėgmės problemų, kylančių ant jūsų keršto žemės. Pagalvokite apie tai, kai naudojate DSC50FM nuskaitymo žemę:

Prijunkite vandens žarną, įjunkite vandens žarną į "akmens sąrašą".

Naudokite higrometrą, norėdami nustatyti drėkintuvą ir išlaikyti drėgmės lygį, esantį šlifavimo grindyse nuo namo viršaus.

Uždarykite visus sklendėse esančius vožtuvus. Atvirieji vožtuvai reiškia, kad į drėgmę įeina naujas drėgnas oras, todėl dehumidatorius veikia be reikalo.

Daugeliu atvejų gerai padengti žemę anti-senėjimo plastiką, siekiant sumažinti drėgmės srautą į šliaužtines žemės.

Laikykite santykinę drėgmę į šliaužtines vietas 50-60%, išvengdami drėgmės ir pelėsių problemų!

Dehumidifier nuims, jei temperatūra nukris žemiau + 2 ° C. Esant žemai temperatūrai, oras neturi tiek daug drėgmės.

TECHNINIAI DUOMENYS

	DSC50FM
Maksimalus patalpų plotas	100 m ²
Oro srautas pirmuoju režimu	256m ³ /val.
Oro srautas antruoju režimu	520 m ³ /val.
Našumas esant 20 °C ir 70 % drėgmės lygiui	8,0 l/24 val.
Našumas esant 30 °C ir 80 % drėgmės lygiui	13,5 l/24 val.
Energijos suvartojimas esant 20 °C ir 70 % drėgmės lygiui	145 W
Energijos suvartojimas esant 20 °C ir 70 % sant. drėgn.	3,5 kwh/24 val.
Bakelio talpa	11,4 l
Šaltnešis	R290
Įkrova	100 g
Įtampa	230 V
Dažnis	50 Hz
Srovė	1,1 A
IP kodas	IP21
Matmenys mm, l x P x A	495 x 345 x 527

* Gali būti techninių pakeitimų ir patobulinimų. Visos vertės yra apytikrės ir gali skirtis dėl išorinių aplinkybių, pavyzdžiui, temperatūros, vėdinimo ir drėgmės.

Problema	Sprendimas
Oro sausintuvas neįsijungia	<ul style="list-style-type: none"> - Patikrinkite, ar oro sausintuvas įjungtas į elektros lizdą ir ar saugikliai nėra perdege. - Jeigu dega įspėjamoji lemputė, patikrinkite, ar vandens bakelis yra tuščias ir teisingai įstatytas į sausintuvą. - Patikrinkite, ar plūdė juda laisvai - Patikrinkite, ar veikia higrostatas. Sausintuvas turi įsijungti nustačius higrostatą į didžiausią padėtį.
Nerenka drėgmės	<ul style="list-style-type: none"> - Patikrinkite, ar veikia ventiliatorius. - Patikrinkite, ar oro srautas gali lengvai cirkuluoti sausintuve. Priekinės grotelės ir galinis oro filtras turi stovėti mažiausiai 20–30 cm. atstumu nuo sienos ar kitų daiktų. - Įsiklausykite į kompresoriaus burzgamą. Turėkite omenyje, jog prietaisas gali sausinti, kai kompresorius išsijungia. Luktelkite 35 minutes, kad įsitikintumėte, ar kompresorius neįsijungia. - Patikrinkite, ar ant šaldymo radiatoriaus nesusiformavo storas ledas.
Didelis garsas	<ul style="list-style-type: none"> - Patraukite oro sausintuvą nuo netoliese esančių daiktų. - Šaldymo radiatoriaus spiralės gali liestis viena su kita. Išjunkite oro sausintuvą ir išskirkite spirales.
Ant šaldymo radiatoriaus formuojasi ledas	<ul style="list-style-type: none"> - Nuimkite oro filtrą ir patikrinkite, ar dulksės netrukdo oro srautui cirkuluoti prietaise.
Mirksi žalios spalvos LED indikatorius	<ul style="list-style-type: none"> - Per žema temperatūra, padidinkite kambario temperatūrą.

Jeigu iškilusi problema nėra aprašyta, kreipkitės į pardavėją arba į kvalifikuotos techninės priežiūros atstovą.

„WOOD’S“, PASAULYJE PIRMAUJANTYS ORO SAUSINTUVAI

Bendrovės „Wood’s“ oro sausintuvai yra pripažinti rinkos lyderiai jau daugelį metų. Šie oro sausintuvai yra skirti naudoti netgi ypač reikliomis sąlygomis, o drėgmės surinkimo našumas būna didelis net esant žemai temperatūrai patalpoje. „Wood’s“ oro sausintuvai pasiekia gerus rezultatus naudojant drėgnose patalpose, tokiose kaip rūšys, garažas arba vasarnamiai. Šie oro sausintuvai yra puikūs pagalbininkai džiovinant skalbinius, palėpes, baseinus ir skalbyklas. Jie efektyvūs ir vartoja mažai elektros energijos. Negadina drabužių.

Drėgmės kiekis, kurį oro sausintuvas ištraukia iš patalpos oro, priklauso nuo patalpos temperatūros, esamo drėgmės lygio ir pastatymo vietos. Išorinės oro sąlygos taip pat gali paveikti oro sausintuvo darbo kokybę. Esant šaltam orui, absoliutus drėgnis nukrenta, dėl ko ir oro sausintuvo ištraukiamas vandens kiekis iš oro sumažėja. (Santykinis drėgnis vis dar gali būti aukšto lygio.) Oro sausintuvas yra skirtas naudoti patalpose, kuriose temperatūros diapazonas yra nuo +2 iki +35 °C.

„Wood’s“ oro sausintuvai veikia saugiai ir skirti naudoti pastoviai daugybe metų.

PER DIDELĖS DRĖGMĖS PAVOJAI

Vandens garai sklaidydami ore ir susidūrę su šaltu paviršiumi, pavyzdžiui, šaltu langu arba siena, virsta kondensatu. Kai vandens garai atvėsta, atsiranda kondensatas ir susiformuoja vandens lašai. Esant aukštam patalpos drėgmės lygiui, oras gali tapti purvinas ir gali atsirasti pelėsiai, kurie kenkia namams ir baldams. Tokia aplinka gali net sukelti ligų. Erkės ir vorai taip pat klesti drėgnoje aplinkoje. Didelio našumo sausintuvas užtikrina gerą, sveiką drėgmės lygį. Siekiant didžiausio efektyvumo, sausinamų patalpų durys ir langai turėtų būti laikomi uždaryti. Oro sausintuvai panaikina nemalonų drėgmės kvapą, sausina medieną, džioviną sušlapusius rūbus.

Oro sausintuvas gali būti naudojamas rūsyje, prausykloje, garaže, pusrūsyje,

namelyje ant ratų, vasarnamyje ar laive. Jeigu prietaisas naudojamas vėsioje aplinkoje, perskaitykite patarimus, pateiktus toliau instrukcijoje.

ORO SAUSINTUVO PASTATYMAS

„Wood’s“ oro sausintuvai yra lengvai transportuojami patalpoje. Viskas, ko jums reikia, tai 220/240 V elektros lizdo, tačiau atsiminkite:

- Oro sausintuvas negali būti pastatytas šalia radiatoriaus ar kito šildymo prietaiso, kadangi tai gali sumažinti jo našumą.
- Šildykite patalpą, kad jos temperatūra pasiektų 2 °C.
- Oro sausintuvas turi stovėti mažiausiai 25 cm nuo sienos ar kitų daiktų tam, kad oro srautas būtų maksimalus.
- Idealu, jeigu oro sausintuvą pastatysite viduryje kambario / patalpos.



PASTABA. Jeigu oro sausintuvą naudojate duše arba vonios kambaryje, prietaisas turi būti pritvirtintas vietoje. Privaloma patikrinti ir naudoti prietaisą pagal vonios kambario elektrinės įrangos naudojimo reikalavimus.



PASTABA. Kai sausintuvas yra išjungiamas, kol jį vėl bus galima įjungti, užtruks 5 minutės, tuo metu jo automatinės funkcijos neveiks.

NAUDOJIMASIS ORO SAUSINTUVU

Jeigu oro sausintuvą transportuojate horizontaliai, kompresoriaus tepalas gali ištekti į uždara vamzdžių sistemą. Tokiu atveju pastatykite oro sausintuvą ir palaikykite nustatę į teisingą padėtį keletą valandų ir tik tada junkite prietaisą. Labai svarbu, kad tepalas sutekėtų atgal į kompresorių, kitu atveju oro sausintuvas gali būti stipriai pažeistas.

1. Patikrinkite, ar vandens bakelis tinkamai įstatytas į prietaisą, ar vandens bakelyje esanti plūdė laisvai juda. Žr. skyrių apie plūdę.
2. Įjunkite oro sausintuvą į įžemintą elektros lizdą.
3. Pasirinkite ventilatoriaus greitį.
4. Valdikliu nustatykite pageidaujamą drėgmės lygį. Žr. skyrių apie drėgmės valdiklį.

PASTOVUS VANDENS NUTEKĖJIMAS

Prie oro sausintuvo galima prijungti vandens vamzdį. Prijungus vamzdį prie sausintuvo, susikondensavęs vanduo bus išpilamas tiesiogiai į lauką.

Naudojant vandens vamzdį:

1. Ištraukite oro sausintuvo kištuką iš lizdo ir išimkite vandens bakelį, kad galėtumėte pasiekti vandens ištekėjimo antgalį.
2. Prijunkite vamzdžio movą ant vandens atidavimo antgalio, o prijungtą vamzdį nutieskite į drenažo išėjimą. Patikrinkite, ar vamzdis nėra aukščiau negu vandens atidavimo antgalis.
3. Įjunkite oro sausintuvą į elektros lizdą.

Pastovus vandens nutekėjimas į drenažą nenaudojant vandens vamzdžio:

1. Ištraukite oro sausintuvo kištuką iš lizdo ir išimkite vandens bakelį, kad galėtumėte pasiekti vandens ištekėjimo antgalį.
2. Pastatykite oro sausintuvą tiesiogiai virš drenažo taip, kad surinktas vanduo lašėtų pro prietaiso apačioje įrengtą skylę tiesiai į drenažą.
3. Įjunkite oro sausintuvą į elektros lizdą.

DRĖGMĖS KONTROLĖ

„Wood’s“ sausintuve yra integruotas drėgmės valdiklis, kuriuo nustatomas pageidaujamas drėgmės lygis. Valdiklis registruoja esamą drėgmės lygį ir užtikrina, kad sausintuvas būtų įjungiamas ir išjungiamas automatiškai.

Kaip nustatyti drėgmės valdiklį:

1. Atsukite drėgmės valdiklio rankenėlę iki maksimalios padėties.
2. Nustatykite ventilatoriaus II padėtį.
3. Pasiekus norimą drėgmės lygį, higrostatas rankenėlę pasukama prieš laikrodžio rodyklę, kol sausintuvas išjungiamas.



PASTABA. Aplinkos santykinis drėgnis paprasčiausiai matuojamas „Wood’s“ higrometru, tinkamiausias intervalas yra nuo 50 % iki 60 %.

SAVAIMINIS IŠSIJUNGIMAS

Kai vandens rezervuaras prisipildo, sausintuvas išsijungia savaime. Ant sausintuvo priekinės dalies esantis indikatorius užsidegs raudona spalva, tai reiškia, kad vandens rezervuarą reikia ištuštinti.

1. Ištraukite oro sausintuvo elektros kištuką iš lizdo.
2. Išpilkite bakelyje esantį vandenį.
3. Įstatykite tuščią bakelį atgal ir patikrinkite, ar plūdė laisvai juda. Žr. skyrių apie plūdę.
4. Įjunkite oro sausintuvą į elektros lizdą.

ORO FILTRAS

Oro sausintuvo nugarinėje pusėje esantis oro filtras apsaugo kondensatoriaus radiatorius nuo apdulkinimo. Svarbu, kad filtras visuomet būtų švarus ir kad oro srautas prietaise galėtų laisvai judėti. Prireikus, filtras turi būti pakeistas.

Sausintuve yra SMF filtras, kuris gerina sausintuvo veiksmingumą ir valo orą. Skaitykite atskirą lankstinuką apie filtro įrengimą ir priežiūrą.

SAVAIMINIS ATITIRPINIMAS

„Wood’s“ sausintuvuose yra valdiklis, kuris užtikrina, kad aušinimo ritės, kai reikia, būtų atitirpinamos savaime. Valdiklis išjungia kompresorių, dėl to ritės nustoja vėsti. Ventilatorius toliau traukia kambario temperatūros orą per sausintuvą ir taip tirpdo ledą, o vanduo nuteka į bakelį. Tokia atitirpinimo sistema reiškia, kad sausintuvas veikia ir esant žemai, + 2 °C temperatūrai.

VENTILIATORIUS

Ventilatorius užtikrina, kad per sausintuvą eitų oras. Drėgnas oras įtraukiamas per galinę dalį, praeina per aušinimo ritę ir garintuvą ir išeina sausas ir šiltas per priekinę sausintuvo dalį. „Wood’s“ sausintuvų ventilatoriai veikia dviem greičiais.

- II padėtis – užtikrina didelį oro srautą ir maksimaliai sausina orą.
- I padėtis – užtikrina mažesnį oro srautą, todėl sausintuvas veikia tyliau ir šiek tiek mažiau sausina orą.

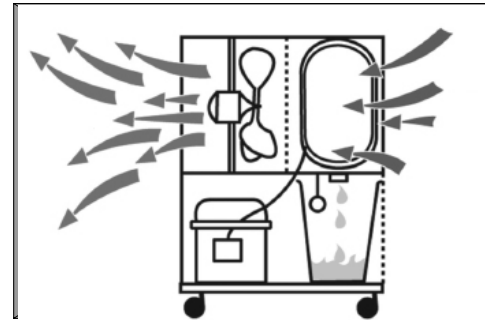

VALYMAS IR PRIEŽIŪRA

„Wood’s“ sausintuvus reikia valyti ir keisti jų filtrus siekiant išlaikyti jų didelį našumą ir efektyvumą.

- Priekinės pusės grotelės gali būti nusiurbiamos siurbliu arba valomos šepetėliu.
- Šaldymo radiatorių geriausia valyti šiltame vandenyje pamirkyta šluoste. Valyti reikia atsargiai.
- Ventilatoriaus variklis yra suteptas visam laikui ir nereikalauja priežiūros.



PASTABA! Gaukite prietaisui 6 metų garantiją. Užregistruokite oro sausintuvą tinklalapyje warranty-woods.com ir pakeiskite SMF filtrą bent kartą per metus. Daugiau informacijos pateikiama tinklalapyje woods.se.



PASTABA. Prieš valydami oro sausintuvą visuomet ištraukite elektros kištuką iš lizdo.

PATARIMAI:

- Kartais gali būti naudinga naudoti apsaugą nuo užšalimo arba šildytuvą su ventilatoriumi, kad būtų užtikrinta, jog temperatūra nenukris žemiau +2 °C.
- Jei reikalinga maksimali sausinimo galia, rekomenduojama sumažinti oro tiekimą iš išorės ir iš gretimų patalpų, todėl uždarykite duris ir išjunkite ventilatorių.
- Padėkite prietaisą kambario centre
- Padidinkite temperatūrą, kad oras būtų greičiau sausinamas
(šiltame ore gali būti daugiau vandens.)
- Naudokite apsaugą nuo užšalimo, jei temperatūra nukrenta žemiau +2 °C.
- Orą reikia labiau sausinti rudenį / vasarą, nes oras lauke būna drėgnas ir šiltas.
(Absoliutusias drėgnis paprastai yra didesnis).

ORO SAUSINTUVO TECHNINĖ PRIEŽIŪRA

Jeigu reikia taisyti oro sausintuvą, pirmiausia kreipkitės į pardavėją. Pirkimo dokumentai yra privalomi siekiant gauti garantiją.

GARANTIJOS

2 metų garantija dėl gamybos defektų. Atkreipkite dėmesį, kad garantija galioja tik turint pirkimo kvitą.

Rekomenduojamos sąlygos tinkamam oro sausintuvo veikimui:

Temp. DSC nuo +2 °C iki + 35 °C
Santykinis drėgnis: nuo 30 % iki 90 %
Rekomenduojamas
drėgnio lygis: maždaug 50 % sant.
drėgn.

SVARBU! „Wood’s“ oro sausintuvai privalo būti jungiami į žemintą elektros lizdą.
Maitinimo šaltinis turi būti 220 V–240 V 50 Hz

6 metų garantija

Norėdami prasižėsti prietaiso garantiją nuo 2 iki 6 metų, prašome atlikti šiuos veiksmus:

1. Užsiregistruokite dehumidifier po pirkimo warranty-woods.com
2. Reguliariai keiskite SMF filtrą savo sausinimo priemonėje bent kartą per metus. Jei norite, mes atsiųsime jums priminimą, kai reikės pakeisti filtrą. Priminimas, žinoma, yra nemokamas.

Apsilankykite tinklapyje woods.se norėdami surasti artimiausią Wood's oro valytuvų atstovą.

Pastaba!

Filtrų neprivalote pirkti tuo metu, kai registruojate savo oro valytuvą.

Išsaugokite pirkimą patvirtinančius dokumentus! Šie dokumentai bus reikalingi sprendžiant bet kokius klausimus susijusius su garantija prietaisui.





Viegli uzliesmojošs materiāls. Šī ierīce satur R290/propānu, kas ir viegli uzliesmojošs aukstumagēnts.



Skatiet operatora rokasgrāmatu.



Izlasiet tehnisko rokasgrāmatu



Izlasiet operatora rokasgrāmatu.

INFORMĀCIJA PAR DROŠĪBU

Pirms ierīces uzstādīšanas un lietošanas uzmanīgi izlasiet komplektācijā ietvertu instrukciju. Ražotājs neuzņemas atbildību par nepar4eizas uzstādīšanas un lietošanas izraisītiem savainojumiem un bojājumiem. Vienmēr glabājiet instrukciju ierīces tuvumā turpmākai uzziņai.

Bērnu un neaizsargātu personu drošība

BRĪDINĀJUMS

Savainojumu vai neatgriezeniskas invaliditātes risks. Šo ierīci drīkst lietot bērni no 8 gadu vecuma un personas ar fiziskiem, maņu orgānu vai garīgiem traucējumiem, kā arī personas, kam nav nepieciešamās pieredzes un zināšanu, ja viņi ir saņēmuši praktisko apmācību vai norādījumus par ierīces lietošanu drošā veidā un saprot ar to saistītos apdraudējumus. Neļaujiet bērniem rotaļāties ar ierīci.

Bērni līdz 3 gadu vecumam nedrīkst tuvoties ierīcei, ja vien viņi netiek nepārtraukti uzraudzīti.

Sargājiet visu iepakojumu no bērniem. Bērni nedrīkst bez uzraudzības veikt tīrīšanu un lietotāja apkopi.

Vispārējā drošība

Šī ierīce ir paredzēta lietošanai mājāsaimniecībās telpās un līdzīgās vietās, piemēram, pagrabos, bēniņos, kā arī veikalā, biroju un citu darbavietu darbinieku virtuves zonās. Nominālo tehnisko datu plāksnīte atrodas aiz gaisa sausinātāja ūdens tvertnes. Nodrošiniet, lai ventilācijas atveres nebūtu nosprostotas.

Atkausēšanas procesa paātrināšanai neizmantojiet mehāniskas ierīces vai citus līdzekļus, ko nav ieteicis ražotājs. Ierīci nedrīkst glabāt telpā, kur nepārtraukti darbojas uzliesmošanas avoti (piemēram, atklātas liesmas, aizdegta gāzes ierīces vai ieslēgts elektriskais sildītājs). Necaurduriet un nededziniet.

Ņemiet vērā, ka aukstumagēntiem var nebūt smaržas. Ierīces tīrīšanai neizmantojiet ūdens smidzinātāju un tvaiku. Tīriet ierīci ar mitru mīkstu drānu. Izmantojiet tikai neitrālus mazgāšanas līdzekļus. Neizmantojiet abrazīvus produktus, abrazīvus tīrīšanas spilventiņus, šķīdinātājus vai metāla priekšmetus. Ja ir bojāts strāvas padeves vads, ražotājam, tā pilnvarotam apkopes centram vai līdzīgām kvalificētām personām tas ir jānomaina, lai novērstu apdraudējumu.

DROŠĪBAS NORĀDĪJUMI

Uzstādīšana BRĪDINĀJUMS

Šo ierīci drīkst uzstādīt tikai kvalificēta persona.

Noņemiet visu iepakojumu.

Neuzstādi un nelietojiet bojātu ierīci. Ierīce ir jāuzstāda, jālieto un jāglabā telpā, kur uz grīdas ir vismaz 4 m² brīvas vietas. Izpildiet ierīces komplektācijā ietvertajā uzstādīšanas instrukcijā sniegtos norādījumus.

Pārvietojot ierīci, vienmēr rīkojieties piesardzīgi, jo ierīce ir smaga.

Vienmēr lietojiet aizsargcimdus.

Nodrošiniet, lai ap ierīci varētu cirkulēt gaiss.

Pirms ierīces pievienošanas strāvas avotam uzgaidiet vismaz 4 stundas. Tā ir jārikojas, lai eļļa varētu ieplūst atpakaļ kompresorā.

Neuzstādi ierīci radiatoru vai citu karstuma avotu tuvumā.

Neuzstādi ierīci tiešā saules gaismā.

Pievienošana strāvas avotam

BRĪDINĀJUMS

Ugunsgrēka un elektriskās strāvas trieciena risks.

Ierīce ir jāpievieno iezemētai kontaktligzdai.

Pārliedzinieties, vai nominālo tehnisko datu plāksnītē norādītie elektrības dati atbilst strāvas avota parametriem. Ja tā nav, sazinieties ar elektriķi.

Vienmēr izmantojiet pareizi uzstādītu triecienizturīgu kontaktligzdu.

Neizmantojiet vairāku ligzdu adapterus un pagarinātājus.

Uzmanieties, lai nesabojātu elektriskās sastāvdaļas (piemēram, strāvas padeves kontaktdakšu un kabeli).

Ja ir jānomaina elektriskās sastāvdaļas, sazinieties ar pilnvaroto apkopes centru vai elektriķi.

Strāvas padeves kabelim ir jāatrodas zemāk par strāvas padeves kontaktdakšu.

Pievienojiet strāvas padeves kontaktdakšu elektrotīkla kontaktligzdai tikai uzstādīšanas beigās.

Pēc uzstādīšanas pārliedzinieties, vai var piekļūt strāvas padeves kontaktdakšai.

Nevelciet strāvas padeves kabeli, lai atvienotu ierīci. Vienmēr velciet strāvas padeves kontaktdakšu.

Lietošana

BRĪDINĀJUMS

Savainojumu, apdegumu, elektriskās strāvas trieciena vai ugunsgrēka risks.

Nemainiet šīs ierīces tehniskos datus.

Uzmanieties, lai nesabojātu aukstumaģenta kontūru. Tas satur propānu (R290), kas ir dabasgāze ar augsta līmeņa saderību ar vidi. Šī gāze ir viegli uzliesmojoša.

Aukstumaģenta kontūra bojājumu gadījumā nodrošiniet, lai telpā nebūtu liesmu un uzliesmošanas avotu. Izvēdiniet telpu.

Nenovietojiet uz ierīces vai tās tuvumā viegli uzliesmojošus produktus vai ar šādiem produktiem samitrinātus priekšmetus.

Likvidēšana

BRĪDINĀJUMS

Savainojumu risks.

Atvienojiet ierīci no strāvas avota. Nogrieziet strāvas padeves vadu un izmetiet to.

Šīs ierīces aukstumaģenta kontūrs nav kaitīgs ozonam. Sazinieties ar pašvaldības iestādi, lai uzzinātu, kā pareizi likvidēt ierīci.

Nesabojājiet siltummaiņa tuvumā esošo dzesēšanas bloka daļu.



KRITĒRIJĀ

Koka DSC50FM iekļaujas atklātās slīdēs, kur temperatūra nav mazāka par + 2 ° C. Pateicoties augstajai gaisa plūsmai, DSC50FM nodrošinās drošu un drošu aizsardzību pret mitruma problēmām jūsu rāpojošajā zemē. Padomājiet par to, lietojot DSC50FM rāpuļmali:

Pievienojiet ūdens šļūteni, novietojiet ūdens šļūteni zemē, izveidojot "akmens sarakstu".

Izmantojiet higrometru, lai uzstādītu gaisa mitrinātāju un noturētu mitruma līmeni pilināmā grīdā no mājas augšpusēs.

Aizveriet visus skalošanas laukuma vārstus. Atvērtie vārsti nozīmē, ka jaunais mitrais gaiss ieplūst slīdošajā zemē, kas padara gaisa mitrinātāju nevajadzīgi.

Daudzos gadījumos, tas ir labi, lai segtu augsni ar izturīgas plastmasas, lai samazinātu pieplūdums mitrumu crawlspace.

Uzturēt relatīvo mitrumu crawlspace starp 50-60%, kas novērstu mitruma un pelējuma problēmas!

Dehumidifier izslēgsies, ja temperatūra nokrītas zem + 2 ° C. Pie zemām temperatūrām gaisā nav tik daudz mitruma..

TEHNISKIE DATI

DSC50FM	
Maksimālā telpu platība	100 m ²
Gaisa plūsma pirmajā režīmā	256 m ³ /h
Gaisa plūsma otrajā režīmā	590 m ³ /h
Sausināšanas veikspēja 20 °C temperatūrā ar 70% relatīvo mitrumu	8,0 l/24 h
Sausināšanas veikspēja 30 °C temperatūrā ar 80% relatīvo mitrumu	13,5 l/24 h
Jauda 20 °C temperatūrā ar 70% relatīvo mitrumu	145 W
Strāvas patēriņš 20 °C temperatūrā ar 70% relatīvo mitrumu	3,5 kWh/24 h
Tvertnes tilpums	11,4 litri
Aukstumaģents	R290
Uzpildes ietilpība	100 g
Spriegums	230 V
Frekvence	50 Hz
Strāvas stiprums	1,1 A
IP kods	IP21
Izmēri (mm), G x Dz x A	495 x 345 x 527

*Var tikt veiktas tehniskas izmaiņas un uzlabojumi. Visas vērtības ir aptuvenas un var atšķirties ārēju apstākļu, piemēram, temperatūras, ventilācijas un mitruma, dēļ.

Problēma	Risinājums
Gaisa sausinātājs neieslēdzas	<ul style="list-style-type: none"> - Pārbaudiet, vai gaisa sausinātājs pievienots pie elektrolīzdas un vai nav pārdeguši drošinātāji. - Ja deg bridinājuma lampiņa, pārbaudiet, vai ūdens tvertne ir tukša un pareizi ievietojiet to sausinātājā. Pārbaudiet, vai pludiņš brīvi kustas. - Pārbaudiet, vai darbojas higrostats. Sausinātājam ir jāieslēdzas, iestatot higrostatu maksimālajā pozīcijā.
Nesavāc mitrumu	<ul style="list-style-type: none"> - Pārbaudiet, vai darbojas ventilators. - Pārbaudiet, vai gaisa plūsma var viegli cirkulēt caur sausinātāju. Priekšējam režģim un aizmuģures gaisa filtram jāatrodas vismaz 20–30 cm attālumā no sienas vai citiem priekšmetiem. - Ieklausieties kompresora skaņā. Paturiet prātā, ka ierīce var sausināt arī, kad kompresors ir izslēgts. Pagaidiet 35 minūtes, lai pārļiecinātos, vai kompresors neieslēdzas. - Pārbaudiet, vai uz dzesēšanas radiatora neveidojas biezs ledus.
Liels troksnis	<ul style="list-style-type: none"> - Pārvietojiet gaisa sausinātāju tālāk no tuvumā esošiem priekšmetiem. - Dzesēšanas radiatora spirāles var pieskarties viena otrai. Izslēdziet gaisa sausinātāju un atdaliet spirāles.
Uz dzesēšanas radiatora veidojas ledus	<ul style="list-style-type: none"> - Noņemiet gaisa filtru un pārbaudiet, vai putekļi netraucē gaisa plūsmas cirkulēšanai caur ierīci.
Gaismas diode mirgo zaļā krāsā.	<ul style="list-style-type: none"> - Pārāk zema temperatūra. Paaugstiniet istabas temperatūru.

Ja problēma nav aprakstīta, vērsieties pie pārdevēja vai kvalificētā servisā pārbaudes veikšanai.

WOOD'S – GAISA SAUSINĀTĀJU LĪDERIS PASAULĒ

Kompānijas Wood's gaisa sausinātāji ir atzīti tirgus līderi jau daudzus gadus. Wood's gaisa sausinātāji ir piemēroti lietošanai visprasīgākajās vidēs, kur sausināšanas veiktspēja ir pat laba pie zemām temperatūrām un mitruma līmeņa. Tie nodrošina labus rezultātus telpās, kas paliek mitras, piemēram, pagrabos, garāžās un vasarnīcās. Tie ir arī lieliski piemēroti mazgāšanas telpu, bēniņu, peldbaseinu telpu un veļas mazgātavu sausināšanai. Tie ir efektīvi un patērē maz enerģijas. Tie neizraisa drēbju nonēsāšanos.

Mitruma daudzums, ko savāc gaisa sausinātājs ir atkarīgs no temperatūras, mitruma līmeņa un novietojuma. Ekstrēmi laika apstākļi arī var ietekmēt gaisa sausinātāja veiktspēju. Aukstā laikā pazeminās absolūtais mitrums, tāpēc gaisa sausinātājs savāc mazāk mitruma no gaisa. (Relatīvais mitrums joprojām var būt augsts.) Gaisa sausinātājs ir piemērots lietošanai temperatūras diapazonā no +2 °C līdz +35 °C.

Wood's gaisa sausinātāji ir droši darbībā un paredzēti nepārtrauktai darbībai daudzguodu garumā.

PĀRMĒRĪGA MITRUMA BĪSTAMĪBA

Gaisā esošajiem ūdens tvaikiem saskaroties ar aukstu virsmu, piemēram, aukstu logu vai sienu, notiek kondensācija. Kad ūdens tvaiki atdziest, notiek kondensācija un izveidojas ūdens pilis. Augsta gaisa mitruma dēļ gaisā var būt jūtama pelējuma smaka un var veidoties pelējums, kas bojā ēkas un mēbeles. Šāda vide var izraisīt pat iedzīvotāju saslimšanu. Turklāt mitrā vidē labprāt dzīvo ērces un zirnekļi. Augsta veiktspējas gaisa sausinātājs rada labu, veselīgu mitruma līmeni. Lai nodrošinātu augstāko efektivitāti, ir jābūt aizvērtiem sausināmo telpu logiem un durvīm. Sausinātājs likvidē smakas, žāvē malku un likvidē mitrumu no sporta formām, kā arī āra apģērbim.

Gaisa sausinātāju var izmantot pagrabos, veļas mazgāšanas telpās, garāžās, puspagrabos, treileros, vasarnīcās un pat laivās. Ja gaisa sausinātāju vēlaties lietot vēsākā vidē, jums ir jāiepazīstas ar ieteikumiem lietošanas pamācības beigās.

GAISA SAUSINĀTĀJA NOVIETOJUMS

Wood's gaisa sausinātājus ir ļoti viegli pārvietot, jums ir nepieciešama tikai elektrības ligzda 220/240V, bet jāņem vērā tālāk minētais.

- *Gaisa sausinātāju nevajadzētu novietot blakus radiatoriem vai citiem siltuma avotiem vai novietot tiešos saules staros, jo tas ietekmēs tā veiktspēju.*
- *Ir noderīgi izmantot radiatoru vai sildītāju ar ventilatoru, lai uzturētu temperatūru virs +2 °C.*
- *Gaisa sausinātājs jānovieto vismaz 25 cm no sienas vai citiem šķēršļiem maksimālai gaisa plūsmai.*
- *Ideālā variantā to novieto istabas/ telpas centrā.*



PIEZĪME. Kad izmantojat gaisa sausinātāju dušas telpā vai vannas istabā, tas ir jāfiksē vienā vietā. Pirms lietošanas ir obligāti jāizlasa vietējie noteikumi par elektroierīcēm vannas istabā, un šie noteikumi ir jāievēro.



PIEZĪME. Ja gaisa sausinātājs ir izslēgts, paiet 5 minūtes, līdz tas restartējas, un šajā laikā ir deaktivizētas iebūvētās automātiskās funkcijas.

GAISA SAUSINĀTĀJA LIETOŠANA

Ja gaisa sausinātājs ir transportēts horizontālā stāvoklī, eļļa var būt iztecējusi no kompresora slēgtajā cauruļu sistēmā. Tādos gadījumos, ļaujiet sausinātājam stāvēt vertikāli pāris stundas pirms to lietot. Ir ļoti svarīgi, lai eļļa satecētu atpakaļ kompresorā, citādi gaisa sausinātājs var tikt nopietni bojāts.

1. *Pārbaudiet, vai ūdens tvertne ir pareizi ievietota un pludiņš viegli pārvietojas tvertnē. Skatiet sadaļu par pludiņu.*
2. *Pievienojiet gaisa sausinātāju iezemētam strāvas avotam.*
3. *Izvēlieties ventilatora darbības ātrumu.*
4. *Iestatiet vajadzīgo mitruma līmeni, izmantojot mitruma regulatoru. Skatiet sadaļu par mitruma regulatoru.*

ŪDENS NOVADĪŠANA

Gaisa sausinātājs ir aprīkots ar nepārtrauktās ūdens novadīšanas sistēmas pieslēgvietu. Pievienojot gaisa sausinātājam šļūteni, var tiešā veidā novadīt kondensēto ūdeni.

Izmantojot cauruli:

1. Atvienojiet gaisa sausinātāju no elektrolīzdas un izņemiet ūdens tvertni, lai varētu sasniegt kondensāta krāšanās vietu.
2. Pievienojiet cauruli pie gaisa sausinātāja pieslēgvietas un novadiet cauruli pie nepārtrauktās ūdens novadīšanas sistēmas izvada. Pārbaudiet, lai caurule neatrastos virs pieslēgvietas līmeņa.
3. Pievienojiet gaisa sausinātāju pie elektrolīzdas.

Bez caurules, tieši kanalizācijas atverē:

1. Atvienojiet gaisa sausinātāju no elektrolīzdas un izņemiet ūdens tvertni.
2. Novietojiet gaisa sausinātāju tieši virs kanalizācijas atveres, lai savāktais ūdens var tecēt pa caurumu iekārtas pamatnē tieši kanalizācijā.
3. Pievienojiet gaisa sausinātāju pie elektrolīzdas.

MITRUMA REGULATORS

Wood's gaisa sausinātājs ir aprīkots ar iebūvētu mitruma regulatoru, ar kuru var iestatīt vajadzīgo mitruma līmeni. Regulators reģistrē pašreizējo mitruma līmeni un nodrošina gaisa sausinātāja automātisku ieslēgšanu un izslēgšanu.

Mitruma regulatora iestatīšana

1. Iestatiet mitruma regulatora pogu maksimālā iestatījuma pozīcijā.
2. Iestatiet ventilatora pogu pozīcijā II.
3. Kad ir sasniegts vajadzīgais mitruma līmenis, higrostatā poga tiek pagriezta pretēji pulksteņrādītāja kustības virzienam, līdz tiek izslēgts gaisa sausinātājs.



PIEZĪME. Apkārtējās vides relatīvo mitrumu visvieglāk var izmērīt, izmantojot Wood's higrometru, un vispiemērotākais diapazons ir no 50% līdz 60%.

AUTOMĀTISKĀ IZSLĒGŠANĀS

Kad ūdens tvertne ir pilna, gaisa sausinātājs automātiski izslēdzas. Gaisa sausinātāja priekšpusē esošais gaismas indikators iedegas sarkanā krāsā, norādot, ka ir jāiztukšo ūdens tvertne.

1. Atvienojiet gaisa sausinātāju no elektrības avota.
2. Iztukšojiet ūdens tvertni.
3. Ievietojiet ūdens tvertni atpakaļ un pārbaudiet, vai pludiņš kustas brīvi. Skatiet sadaļu par pludiņu.
4. Pievienojiet gaisa sausinātāju pie elektrolīzdas.

GAISA FILTRS

Gaisa sausinātāja aizmugurē esošais gaisa filtrs nodrošina dzesēšanas spoļu aizsardzību pret putekļiem. Ir svarīgi, lai filtrs būtu tīrs un gaiss varētu brīvi plūst caur gaisa sausinātāju. Tāpēc filtrs ir jānomaina, kad tas ir nepieciešams.

Gaisa sausinātājs ir aprīkots ar SMF filtru, kas paaugstina gaisa sausinātāja veiktspēju un nodrošina gaisa papildu attīrīšanu. Uztādīšanas un apkopes norādījumus skatiet atsevišķajā filtra pamācībā.

AUTOMĀTISKĀ ATSALDĒŠANA

Wood's gaisa sausinātājs ir aprīkots ar regulatoru, kas nodrošina dzesēšanas spoļu automātisku atsaldēšanu, kad tas ir nepieciešams. Regulators izslēdz kompresoru, tādējādi apturot spoļu dzesēšanu. Ventilators turpina virzīt istabas temperatūras gaisu caur gaisa sausinātāju, tādējādi kausējot ledu, un ūdens ietek tvertnē. Šī atkausēšanas sistēma nodrošina, ka gaisa sausinātājs darbojas temperatūrā līdz +2 °C.

VENTILATORS

Ventilators nodrošina gaisa plūsmu caur gaisa sausinātāju. Mitrais gaiss tiek iesūkts gaisa sausinātāja aizmugurē, plūst caur dzesēšanas spoļu un iztvaicētāju un izplūst gaisa sausinātāja priekšpusē sauss un silts. Wood's gaisa sausinātājiem ir divi ventilatora darbības ātrumi.

- Pozīcija II — nodrošina ātru gaisa plūsmu un augstāko gaisa sausināšanas veiktspēju.
- Pozīcija I — nodrošina lēnāku gaisa plūsmu, tādējādi samazinot darbības troksni un nedaudz pazeminot sausināšanas veiktspēju.

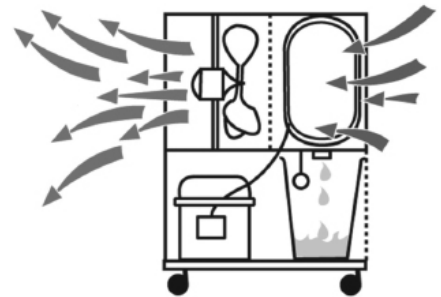

TĪRĪŠANA UN APKOPE

Lai uzturētu Wood's gaisa sausinātāju augsto sausināšanas veikspēju, tie ir jātīra un tiem ir jāmaina filtrs.

- Priekšējās restes var tīrīt ar putekļu sūcēju vai ar slotu.
- Dzesēšanas spoles vislabāk var notīrīt, izmantojot lupatu un siltu ūdeni. Dariet to uzmanīgi.
- Ventilatora motors tiek pastāvīgi eļļots, un tam nav nepieciešama nekāda apkope.



PIEZĪME. Saņemiet 6 gadu garantiju! Reģistrējieties vietnē warranty-woods.com un vismaz vienu reizi gadā nomainiet SMF filtru. Lai iegūtu papildinformāciju, apmeklējiet vietni woods.se.



PIEZĪME. Vienmēr atvienojiet iekārtu no elektrotīkla, pirms veicat tīrīšanu.

TĀLĀK IR SNIEGTI PADOMI.

- Dažreiz var būt noderīgi izmantot pretsasalšanas pārsegu vai sildītāju ar ventilatoru, lai nepieļautu temperatūras pazemināšanos zem +2 °C.
- Lai nodrošinātu augstāko sausināšanas veikspēju telpā, ir ieteicams samazināt gaisa ieplūšanu no ārpuses un blakus esošajām telpām, aizverot durvis un noslēdzot ventilācijas atveres.
- Novietojiet istabas vidū.
- Paaugstiniet temperatūru, lai paātrinātu sausināšanu.
(Silts gaiss satur vairāk ūdens.)
- Lietojiet pretsasalšanas pārsegu, ja temperatūra ir zemāka nekā +2 °C.
- Rudenī/vasarā sausināšanas veikspēja ir augstāka, jo āra gaiss ir silts un mitrs.
(Parasti ir augstāks absolūtais mitrums.)

RĪCĪBA GADĪJUMĀ, JA IR JĀVEIC GAISA SAUSINĀTĀJA APKOPE

Ja gaisa sausinātājam ir nepieciešama apkope, jums vispirms jāsaazinās ar pārdevēju. Pirkuma čeks ir nepieciešams jebkādam garantijas prasībām.

GARANTĪJA

2 gadu garantija, ka neradīsies ražošanas defekti. Ņemiet vērā, ka garantija ir derīga tikai tad, ja tiek uzrādīts pirkuma čeks.



PIEZĪME. Saņemiet 6 gadu garantiju! Reģistrējieties vietnē warranty-woods.com un vismaz vienu reizi gadā nomainiet SMF filtru. Lai iegūtu papildinformāciju, apmeklējiet vietni woods.se.

Ieteicamie diapazoni iekārtas sekmīgai lietošanai

Temp. DSC: no +2 °C līdz +35 °C
 Relatīvais mitrums: no 30% līdz 90%
 Ieteicamais mitruma līmenis: aptuveni 50%
 relatīvais mitrums

SVARĪGI! - Wood's gaisa sausinātāji ir jāpievieno iezemētam strāvas avotam.
 Strāvas avotam ir jānodrošina no 220 V līdz 240 V un 50 Hz strāvas padeve.

6 gadu garantija

Ja vēlaties pagarināt produkta garantiju no 2 līdz 6 gadiem, lūdzu sekojiet līdz šiem soļiem:

1. Reģistrējiet Jūsu Wood's gaisa attīrītāju nekavējoties pēc ta iegādes interneta vietnē warranty-woods.com

2. Regulāri mainiet SMF filtru savā mitrinātājā vismaz reizi gadā. Ja vēlaties, mēs nosūtīsim jums atgādinājumu, kad ir jāmaina filtra maiņa. Atgādinājums, protams, ir bez maksas.

Gaisa attīrītāju filtrus ir iespējams iegādāties pie Jūsu vietējā izplatītāja vai mazumtirgotāja. Lūdzu apmeklējiet interneta vietni woods.se, lai atrastu Jūsu tuvāko Wood's produktu izplatītāju.

Piezīme! Nav obligāti jāiegādājas filri, kad Jūsu reģistrējiet savu gaisa attīrītāju.

Saglabājiet Jūsu pirkumu čekus!

Tos būs nepieciešams uzrādīt jebkādā garantijas prasības pieteikumā attiecīgajā periodā.





Kergestisüttiv materjal. Antud seade sisaldab kergestisüttivat külmutusagensit R290/propaan.



Vt kasutusjuhendit.



Vt tehnilist juhendit



Vt kasutusjuhendit.

OHUTUSALANE TEAVE



Enne seadme paigaldamist ja kasutamist lugege komplektis olev juhend hoolikalt läbi. Tootja ei ole vastutav, kui vale paigaldus ja kasutus toob kaasa kehavigastusi ning kahjusid. Hoidke kasutusjuhend tulevikus kasutamiseks alati seadme juures.

Laste ja haavatavate isikute ohutus

HOIATUS



Kehavigastuste või püsiva tervisekahjustuse oht. Antud seadet võivad kasutada 8-aastased ja vanemad lapsed ning väiksemate füüsiliste, sensoorsete või vaimsete võimetega isikud või vastavate kogemusteta ja teadmisteta isikud, kui nad teevad seda järelevalve all või neile on õpetatud seadme ohutut kasutamist ning nad mõistavad seonduvaid ohtusid. Ärge laske lastel seadmega mängida.

Alla 3-aastased lapsed tuleb hoida seadmest eemal, välja arvatud pideva järelevalve puhul.

Hoidke kõiki pakendusdetalle lastele kättesaamatult. Lapsed ei tohi ilma järelevalveta seadet puhastada ja hooldada.

Üldine ohutus

Antud seade on mõeldud kasutamiseks majapidamistes ja sellistes kohtades nagu keldrid, vundamendivahed, töötajate kööginurgad poodides, kontorites ning muudes töökohtades. Andmeplaat paikneb õhukuivati veepaagi taga. Vältige ventilatsiooniavade blokeerimist.

Ärge kasutage sulatuse kiirendamiseks mehaanilisi võtteid või muid meetodeid, mis pole tootja poolt soovitatud. Seadet ei tohi hoiustada ruumis, kus on pidevalt töötavad tuleallikad (nt lahtine tuli, töötav gaasiseade või töötav elektriline küttekeha). Ärge torgake läbi ega põletage. Võtke arvesse, et külmutusagensid võivad olla lõhnatud. Ärge piserdage seadet puhastamiseks veega ega kasutage auru. Puhastage seadet niiske lapiga. Kasutage ainult neutraalseid pesuvahendeid. Ärge kasutage abrasiivseid tooteid, abrasiivseid puhastuslappe, lahusteid ega metallesemeid. Kui elektritoitejuhe on kahjustatud, peab selle ohu vältimiseks vahetama tootja, tootja volitatud teeninduskeskus või sarnase kvalifikatsiooniga isikud.

OHUTUSALASED JUHISED

Paigaldus



HOIATUS

Antud seadet võib paigaldada ainult kvalifitseeritud isik. Eemaldage kõik pakendusdetailid. Ärge paigaldage ega kasutage kahjustatud seadet. Seade tuleb paigaldada ja seda kasutada ning hoiustada ruumis, mille pindala on suurem kui 4 m². Järgige seadmega komplektis olevat paigaldusjuhendit. Olge seadme liigutamisel alati ettevaatlik, kuna see on raske. Kandke alati kaitsekindaid.

Kindlustage, et õhk pääseks seadme ümber liikuma. Oodake enne seadme elektritoitega ühendamist vähemalt 4 tundi. See võimaldab õlil tagasi kompressorisse voolata. Ärge paigaldage seadet radiaatorite või muude küttekehade lähedusse. Ärge paigaldage seadet otsese päikesevalguse kätte.

Elektriühendus

HOIATUS

Tulekahju ja elektrilöögi oht.

Seade tuleb ühendada maandusega pistikupessa.

Kindlustage, et elektritoide vastaks andmeplaadil toodud elektrandmetele. Kui mitte, võtke ühendust elektrikuga.

Kasutage alati õigesti paigaldatud elektrilöögikindlat pistikupesa.

Ärge kasutage jaoturadaptereid ja pikendusjuhtmeid.

Kindlustage, et te ei kahjustaks elektrilisi komponente (nt elektritoitepistik, elektritoitekaabel).

Elektriliste komponentede vahetamiseks võtke ühendust volitatud teeninduskeskuse või elektrikuga.

Elektritoitejuhe peab jääma elektritoitepistikust madalamale.

Ühendage elektritoitepistik pistikupessa alles paigalduse lõpus. Kindlustage, et pärast paigaldamist oleks võimalik elektritoitepistikule ligi pääseda.

Ärge tõmmake seadme voluvõrgust lahti ühendamiseks elektritoitekaablist. Tõmmake alati elektritoitepistikust.

Kasutus

HOIATUS

Kehavigastuste, põletuste, elektrilöögi või tulekahju oht.

Ärge muutke seadme tehnilisi omadusi.

Olge ettevaatlik, et mitte kahjustada külmutusagensi torustikku. See sisaldab propaani (R290), looduslikku gaasi, millele rakenduvad ranged keskkonnanõuded. See gaas on kergestisüttiv.

Kui külmutusagensi torustik saab vigastada, kindlustage, et ruumis ei oleks lahtist tuld ega süüteallikaid. Õhutage ruumi.

Ärge pange seadme lähedale ega selle peale kergestisüttivaid tooteid ega esemeid, mis on kergestisüttivate vedelikega koos.

Kasutuselt kõrvaldamine

HOIATUS

Kehavigastuste oht.

Ühendage seade voluvõrgust lahti.

Eemaldage elektritoitekaabel ja kõrvaldage see kasutuselt.

Antud seadme külmutusagensisüsteem on osoonisõbralik. Võtke ühendust vastava kohaliku asutusega, et saada teavet selle kohta, kuidas seade nõuetekohaselt kasutuselt kõrvaldada.

Ärge kahjustage jahutusseadme osa, mis paikneb soojusvaheti lähedal.

KRITEERIUMIDES

Puidu DSC50FM sobib avatud pilkadega, kus temperatuur on vähemalt + 2 ° C.

Tänu oma suurele õhuvoolule tagab DSC50FM turvalise ja usaldusväärse kaitse niiskusprobleemide eest teie jube maas. Mõelge sellele, kui kasutate DSC50FM indekseeritavat maapinda:

Ühendage veevoolik, tõmmake veevoolik maapinnale, tehes "kivide nimekirja".

Kasutage hügromeetrit, et seadistada vedelikku ja hoida maja pealispinnal veetavast pörandast niiskusesisaldusega.

Sulgege kõik klapid maa sisse. Avatud klapid tähendavad, et uus niiske õhk voolab roostevabasse pinnasesse, mis muudab vedeliku töötamise asjatuks.

Paljudel juhtudel on hea, et maapind katta vananemisvastase plastikuga, et niiskuse voolu minimeerida kibuvusel.

Hoidke suhteline niiskus kibuvis maapinnas 50-60%, vältige niiskust ja hallitusprobleeme!

Õhuniisutaja lülitub välja, kui temperatuur langeb alla + 2 ° C. Madalatel temperatuuridel ei sisalda õhk niivõrd niiskust.

TEHNILISED ANDMED

	DSC50FM
Ruumi maksimaalne pindala	100 m ²
Õhuvool 1. režiimil	256 m ³ /h
Õhuvool 2. režiimil	520 m ³ /h
Tootlikkus 20 °C ja 70% suhtelise õhuniiskuse juures	8,0 l / 24 h
Tootlikkus 30 °C ja 80% suhtelise õhuniiskuse juures	13,5 l / 24 h
Võimsus temperatuuril 20 °C ja 70% suhtelise õhuniiskuse juures	145 W
Voolutarve temperatuuril 20 °C ja 70% suhtelise õhuniiskuse juures	3,5 kWh / 24 h
Paagi maht	11,4 liitrit
Külmutusagens	R290
Kogus	100 g
Pinge	230 V
Sagedus	50 Hz
Voolutugevus	1,1 A
IP-kood	IP21
Mõõtmed (mm), P x L x K	495 x 345 x 527

* Tootja võib teha tehnilisi muudatusi ja täiustusi. Kõik väärtused on ligikaudsed ning võivad varieeruda olenevalt välistest teguritest, nagu temperatuur, ventilatsioon ja niiskus.

Probleem	Lahendus
Õhukuivati ei käivitu	<ul style="list-style-type: none"> - Kontrollige, kas õhukuivati on ühendatud elektrivõrku, ja kontrollige, ega kaitsmed ei ole läbi põlenud. - Kui hoiatustuli põleb, kontrollige, kas veepaak on tühi, ja asetage see õigesti kuivatisse. Kontrollige, kas ujuk liigub vabalt. - Kontrollige, kas hügrostaat töötab. Hügrostaadi seadmisel suurimasse asendisse peab kuivati sisse lülituma.
Seade ei kogu niiskust	<ul style="list-style-type: none"> - Kontrollige, kas ventilaator töötab. - Kontrollige, kas õhuvool saab hõlpsalt läbi kuivati ringelda. Esivõre ja tagumine õhufilter peavad olema puhtad ja õhukuivati peab asetsema vähemalt 20–30 cm kaugusel seinast. - Kuulake kompressori häält, kuid pidage silmas, et seade võib kuivatada ka siis, kui kompressor lülitub välja. Oodake 35 minutit. - Kontrollige, ega jahutusradiaatorile ei ole tekkinud paksu jääkihti.
Vali müra	<ul style="list-style-type: none"> - Tõmmake õhukuivati lähedal asuvatest esemetest eemale. - Jahutusradiaatori spiraalid võivad üksteise vastu puutuda. Lülitage õhukuivati välja ja eraldage spiraalid.
Jahutusradiaatorile moodustub jää	<ul style="list-style-type: none"> - Eemaldage õhufilter ja kontrollige, ega tolm ei takista õhuvoolul läbi seadme ringlemast.
LED-tuli vilgub roheliselt	<ul style="list-style-type: none"> - Madal temperatuur – tõstke ruumi temperatuuri.

Kui ükski ülaltoodud lahendus ei toimi, võtke ühendust lähima edasimüüjaga, et leppida kokku õhukuivati kontrollimine ja võimalik remont.

MAAILMA JUHTIVAD ÕHUKUIVATID WOOD'S

Ettevõtte Wood's õhukuivatid on juba palju aastaid tunnustatud turuliidrid. Need õhukuivatid sobivad kasutamiseks ka kõige karmimates tingimustes, nende niiskuskogumise jõudlus on suur isegi madala temperatuuriga ruumis. Need toimivad tõhusalt niisketes ruumides, näiteks keldris, garaažis või suvilas. Vähesed energiakuluga efektiivselt töötavad õhukuivatid on suurepärased abivahendid pesu, pööningute, ujulate ja pesuruumide kuivatamisel. Need on tõhusad ja madala energiatarbega. Riided peavad õhukuivati kasutamise korral kauem vastu.

Niiskuse kogus, mille õhukuivati ruumi õhust kokku kogub, sõltub ruumi temperatuurist, niiskustasemest ja seadme asukohast. Ka välised ilmastikutingimused võivad õhukuivati töö kvaliteeti mõjutada. Külma ilmaga absoluutne õhuniiskus langeb, mistõttu väheneb ka õhukuivati poolt õhust kogutava vee hulk. (Suhteline õhuniiskus võib olla endiselt kõrge.) Õhukuivati sobib kasutamiseks ruumides temperatuuril +2 kuni +35 °C.

Wood'si õhukuivatid töötavad ohutult. Need on ette nähtud pikaajaseks püsivaks kasutuseks.

LIIGNIISKUSE OHT

Kui õhus leiduv veeaur puutub kokku külma pinnaga, nagu külm aken või sein, muutub see kondensaadiks. Kui veeaur jahtub, tekib kondensaat ja moodustuvad veetilgad. Kui õhus on palju niiskust, muutub õhk rõskehks ja võib tekkida hallitus, mis kahjustab hooneid ja mööblit. Selline keskkond võib põhjustada isegi elanikele terviseprobleeme. Niiskes keskkonnas levivad hästi ka lestad ja ämblikud. Suure jõudlusega õhukuivati loob hea ja tervisliku niiskustaseme. Parima tõhususe saavutamiseks tuleks hoida kuivatatava ruumi ukсед ja aknad suletuna. Õhukuivati kõrvaldab ebameeldiva niiskuselõhna, kuivatab puitu ja märjaks saanud spordirõivaid ning varustust.

Õhukuivatit võib kasutada keldris, pesuruumis, garaažis, poolkeldris, vagunelamus, suvilas ja laevas. Kui kasutate seadet jahedas keskkonnas, lugege läbi juhendis järgnevalt toodud soovitused.

ÕHUKUIVATI PAIGUTUS

Wood'si õhukuivatit on lihtne ruumis ümber paigutada. Teil on vaja vaid 220/240 V elektripesa, ent pidage silmas järgmist.

- Õhukuivatit ei tohi asetada radiaatori ega muu kütteseadme kõrvale, sest see võib seadme tööjõudlust vähendada.
- Kasulik on kütta ruumi nii, et selle temperatuur oleks vähemalt +2 °C.
- Et õhuvool oleks maksimaalne, peab õhukuivati asetsema vähemalt 25 cm kaugusel seinast ja muudest esemetest.
- Õhukuivati ideaalne asukoht on keset tuba/ruumi.



TÄHELEPANU! Kui kasutate õhukuivatit duširuumis või vannitoas, peab seade olema paigale kinnitatud. Seadet tuleb kontrollida ja kasutada vannitoe elektrialaste nõuete järgi.

ÕHUKUIVATI KASUTAMINE

Õhukuivati horisontaalselt transportimisel võib õli voolata kompressorist välja, suletud torustikku. Sellisel juhul tuleb lasta õhukuivatil enne kasutamist mõne tunni seista. On väga oluline, et õli voolaks tagasi kompressorisse, vastasel juhul võib õhukuivati saada tõsiselt kahjustada.

1. Veenduge, et veepaak on õiges asendis ja ujuk liigub paagis vabalt. Vt ujukit puudutavat osa.
2. Ühendage õhukuivati maandatud elekritoiteallikasse.
3. Valige ventilaatori kiirus.
4. Valige niiskuse juhtseadist kasutades soovitud niiskustase. Vt niiskuse juhtseadist puudutavat osa.



TÄHELEPANU! Pärast õhukuivati väljalülitamist kulub õhukuivati taaskäivitamiseks 5 minutit, sellel ajal on sisseehitatud automaatsed funktsioonid välja lülitatud.

VEE PÜSIV ÄRAVOOL

Õhukuivati külge on võimalik ühendada veetoru. Toru ühendamise korral kuivati külge juhitakse kondenseeritud vesi otse välja.

Veetoru kasutamine

1. Eemaldage õhukuivati pistik elektripesast ja võtke veepaak välja, siis pääsete ligi vee äravooluotsakule.
2. Paigaldage toru muhv vee äravooluotsakule ja vedage ühendatud toru äravoolusüsteemi. Kontrollige, et toru ei oleks kõrgemal kui vee äravooluotsak.
3. Ühendage õhukuivati elektritoiteallikaga.

Vee püsiv äravool dreanažisüsteemi ilma veetoruta

1. Eemaldage õhukuivati pistik elektripesast ja võtke veepaak välja.
2. Asetage õhukuivati otse dreanažipaiga kohale nii, et kogunenud vesi tilguks seadme allosas oleva augu kaudu otse dreanažikohta.
3. Ühendage õhukuivati elektritoiteallikaga.

NIISKUSE JUHTSEADIS

Ettevõtte Wood's õhukuivatitel on sisse ehitatud niiskuse juhtseadis, mis seatakse soovitud niiskustasemele. Juhtseadis registreerib hetke niiskustaseme ning tagab õhukuivati automaatse sisse- ja väljalülitamise.

Niiskuse juhtseadise seadistamine toimub järgmiselt.

1. Seadke niiskuse juhtnupp maksimumasendisse.
2. Seadke ventilaator asendisse II.
3. Kui soovitud niiskustase on saavutatud, keerake hügrostaadi valitsat vastupäeva, kuni õhukuivati lülitub välja.



Wood's hügromeetriga ja mugavaim niiskustase jääb vahemikku 50% kuni 60%.

AUTOMAATNE VÄLJALÜLITUS

Kui veepaak saab täis, lülitub õhukuivati automaatselt välja.

Õhukuivati esiosas süttib punane märgutuli, mis annab märku, et veepaak tuleb tühjendada.

1. Eemaldage õhukuivati elektripistik toitepesast.
2. Valage vesi paagist välja.
3. Asetage tühi paak tagasi ja kontrollige, kas ujuk liigub vabalt. Vt ujukit puudutavat osa.
4. Ühendage õhukuivati elektritoiteallikaga.

ÕHUFILTER

Õhukuivati tagaosas olev õhufilter kaitseb jahutusradiaatorit tolmu eest. Tähtis on, et filter oleks alati puhas ja õhuvool saaks vabalt läbi seadme liikuda. Vajaduse korral tuleb filter vahetada.

Teie õhukuivatil on SMF-filter, parandab õhukuivati jõudlust ja puhastab lisaks täiendavalt õhku. Paigaldus- ja hooldusjuhised leiab eraldiseisvast filtri teabebrošüürist.

AUTOMAATSULATUS

Ettevõtte Wood's õhukuivatisse on sisse ehitatud juhtseade, mis sulatab vajaduse korral automaatselt jahutusradiaatori. Juhtseade lülitab kompressori välja, mistõttu radiaatori jahutus lülitub välja. Ventilaator jätkab õhu suunamist läbi kuivati ja võimaldab jää ära sulada, vesi aga voolab paaki. See sulatussüsteem võimaldab õhukuivatil töötada isegi nii madalal temperatuuril kui +2 °C.

VENTILAATOR

Ventilaator paneb õhu läbi kuivati ringlema. Niiske õhk tõmmatakse seadme tagaosa kaudu sisse, kust see jõuab jahutusradiaatori ja aurustini ning seejärel puhutakse kuiv ja soe õhk õhukuivati esiosa kaudu välja. Ettevõtte Wood's õhukuivatitel on kaks ventilaatorkiiruse režiimi.

- Režiim 2 loob tugeva õhuvoolu ja kuivatab ruumi maksimaalse kiirusega.
- Režiim 1 loob aeglasema õhuvoolu, tänu millele seade töötab vaiksemalt ja väiksema kuivatusjõudlusega.



HOOLDUS JA PUHASTUS

Ettevõtte Wood's õhukuivati suure kuivatustõhususe säilimiseks tuleb seadet puhastada ja filtrit vahetada.

- Esiosa võre tuleb puhastada tolmuimeja või harjaga.
- Jahutusradiaatorit on kõige parem puhastada sooja vee ja lapiga – olge ettevaatlik.
- Ventilatorimootor on püsivõimsusega ja hooldusvaba.



TÄHELEPANU! Enne õhukuivati puhastamist tõmmake alati elektripistik toitepesast välja.



TÄHELEPANU! Saage õhukuivatile 6-aastane garantiid! Registreerige seade aadressil www.woodseurope.com ja vahetage SMF-filtrit vähemalt korra aastas. Rohkem teavet leiate veebisaidilt www.woods.se.

Soovituslikud tingimused kasutamiseks

Temp. DSC +2 °C kuni +35 °C
Suhtelise õhuniiskuse tase: 30% kuni 90%
Soovitav niiskustase: u 50% suhteline õhuniiskus

NÄPUNÄITEID

- Mõnikord on kasulik kasutada jäätumisvastast vahendit või soojapuhurit, et ruumi temperatuur ei langeks alla +2 °C.
- Maksimaalse kuivatustõhususe saavutamiseks sulgege toas ukSED ja ventilatsioon muudesse ruumidesse.
- Asetage seade keset tuba.
- Tõstke kiiremaks kuivatamiseks temperatuuri (soojem õhk mahutab rohkem veeauru).
- Kasutage jäätumisvastast vahendit, kui temperatuur langeb alla +2 °C.
- Kuivatustõhusus on suurem sügisel/talvel, sest välisõhk on soe ja niiske. (Absoluutne õhuniiskus on tavaliselt kõrgem.)

OLULINE! Ettevõtte Wood's õhuniisutid tuleb ühendada maandatud elektritoiteallikaga. Elektritoiteallikas peab olema 220 V – 240 V, 50 Hz

KUI ÕHUKUIVATI VAJAB REMONTI

Kui õhukuivatit on vaja remontida, pöörduge esmalt müüja poole. Garantiid kehtib vaid ostudokumentide esitamisel korral.

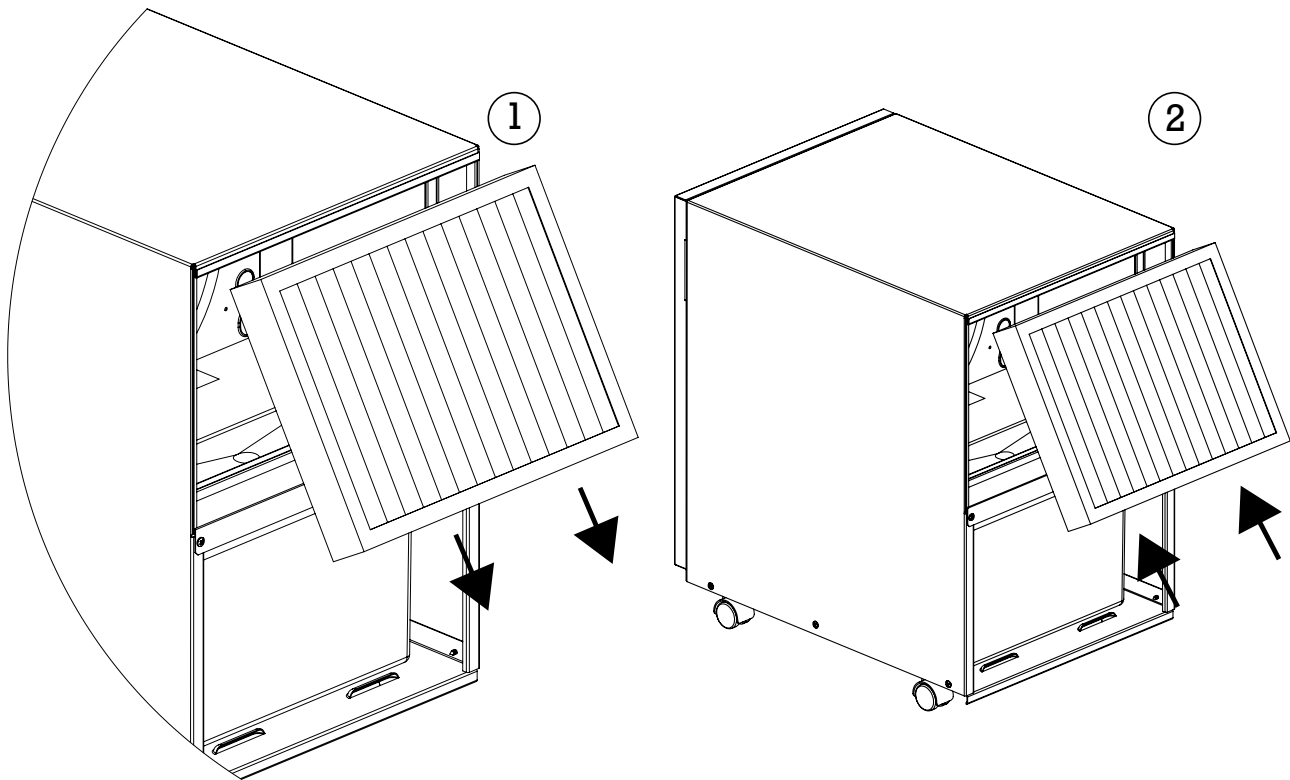

SE

Enligt livslängd för elektriska produkter (WEEE) gäller i EU med insamlingssystem på plats: Enligt Europaparlamentets och rådets direktiv 2002/96 / EG får denna produkt inte kasseras med vanligt avfall. När specialtiesmbolen soptunnan med överstrukna streck är placerad på produkten eller nämns i användarhandledningen är det för att indikera att produkten ska återvinnas separat vid slutet av livslängden. Detta kommer att minska miljöpåverkan av kemiska material. Det främjar också återvinning av alla delar som kan återvinnas. När produkten har förbrukats, bör du kontakta din återförsäljaren eller kommun, för att få information om hur du återvinner denna produkt.

GB

This marking indicates that this product should not be disposed with other household wastes throughout the EU. To prevent possible harm to the environment or human health from uncontrolled waste disposal, recycle it responsibly to promote the sustainable reuse of material resources. To return your us device, please use the return and collection systems or contact the retailer where the product was purchased. They can take this product for environmental safe recycling.

NO

Endt levetid på elektriske produkter (gjelder i EU med innsamlingsystem på plass): Ifølge EU-direktiv 2002/96/EC må dette produktet ikke kastes sammen med vanlig husholdningsavfall. Når dette avfallsdunksymbolet med kryss over vises, enten på et produkt eller produktets brukerhåndbok, betyr det at produktet skal gjenvinnes separat ved endt levetid. Dette vil redusere innvirkningen på miljøet når det gjelder kjemiske materialer, slik som kuldemedium, osv. Dette oppmuntrer også gjenvinning av alle deler som kan brukes på nytt. Som en forbruker, ved endt levetid på dette produktet, skal du ta kontakt med din lokale detaljist eller lokal myndighet (kommunen, osv.) for å få detaljer om hvordan dette produktet skal gjenvinnes.

DK

Affald af elektrisk og elektronisk udstyr (WEEE) (gælder inden for den Europæiske Union med innsamlingsordninger): I henhold til Europa-Parlamentets og Rådets Direktiv 2002/96/EF må dette produkt ikke bortskaffes sammen med almindeligt affald. Det særlige symbol med en overstreget affaldsspand på hjul sættes på produktet eller nævnes i brugervejledningen for at angive, at produktet skal indsamles særskilt, når det er udtjent. Det hjælper med til at mindske den miljøskadelige virkning af tilstedeværelsen af kemiske materialer så som kølemiddel osv. Det fremmer også genbrug af alle dele, der kan genbruges. Når dette produkt er udtjent, bør du som forbruger kontakte forhandleren eller de lokale myndigheder (kommune, m.v.) og få oplyst, hvordan du bortskaffer produktet til genbrug.

DE

Entsorgung von Elektro-Altgeräten (gilt in Europäischer Union bei Vorhandensein eines Rücknahmesystems): Laut EU-Richtlinie 2002/96/EG darf dieses Gerät nicht mit normalem Siedlungsabfall entsorgt werden. Das Symbol der durchgestrichenen Abfalltonne am Produkt bzw. in der Bedienungsanleitung weist darauf hin, dass das Produkt getrennt vom normalen Abfall zu entsorgen ist, um zu einer geringeren Umweltbelastung durch Chemikalien wie Kältemittel usw. beizutragen. Es dient auch dem Recycling aller wiederverwendbaren Teile. Sie müssen sich als Verbraucher an Ihren Händler oder örtliche Behörden (Kommunalverwaltung, Bürgermeister usw.) wenden, um Einzelheiten zu Entsorgung/Recycling Ihres Altgeräts zu erhalten.

FR

Recyclage des appareils électriques (valable au sein de l'union européenne lorsqu'un système de récupération des déchets est en place) : Conformément à la directive européenne 2002/96/CE, ce produit ne doit pas être recyclé avec les déchets domestiques courants. Ce symbole de « poubelle » figurant sur un produit ou le manuel, indique que le produit concerné doit être recyclé séparément. Cela permet de réduire l'impact de produits chimiques nocifs tels que du fluide frigorigène, sur l'environnement. Cela encourage également le recyclage de toutes les pièces pouvant être réutilisées. En tant que consommateur, quand votre appareil arrive en fin de vie, vous devez contacter votre revendeur ou les autorités locales (ville, mairie, etc.) pour obtenir des informations sur le recyclage du produit.

ES

Fin del ciclo de vida de aparatos eléctricos (aplicable en la Unión Europea con un sistema de recogida vigente): Según la directiva europea 2002/96/CE, este producto no se debe mezclar con desechos normales. Si este dibujo de un contenedor de basura aparece en un producto o en su manual, el producto se deberá reciclar por separado al final de su ciclo de vida. Esto ayuda a reducir el impacto de los materiales químicos en el medio ambiente como, por ejemplo los refrigerantes, etc. Asimismo, aconseja el reciclaje de todas las partes que se puedan reutilizar. Como consumidor, al final del ciclo de vida de este producto, deberá ponerse en contacto con su vendedor o con sus autoridades locales (gobierno autonómico, ayuntamiento, etc.) para informarse sobre cómo puede reciclar este producto.

NL

Afdanken van elektrische producten (van toepassing in de Europese Unie met een aanwezig inname systeem): Volgens Europese richtlijn 2002/96/EC mag dit product niet bij het normale afval worden gedaan. Dit "vuilnisbak" symbool laat zien of een product of bijbehorend handboek aangeeft dat bij het afdanken ervan het afzonderlijk gerecycleerd dient te worden. Hierdoor wordt de impact op het milieu door chemische stoffen, zoals koelmiddelen enz. gereduceerd. Het stimuleert tevens recycleren van alle onderdelen die opnieuw kunnen worden gebruikt. Als een consument, bij het afdanken van dit product, kunt u contact opnemen met uw handelaar of uw plaatselijke autoriteiten (plaatselijk bestuur, burgemeester enz.) om details te verkrijgen over het recycleren van dit product.

RO

Acest semn indică faptul că produsul achiziționat nu poate fi aruncat împreună cu alte gunoai menajere, pe toată zona UE. Pentru a preveni posibile vătămări sau poluări ale mediului din cauza neselectării corecte a deșeurilor, reciclați responsabil și susțineți reutilizarea resurselor materiale. Pentru a recicla echipamentul dvs, verificați normele aflate în vigoare și centrele de colectare a deșeurilor electrocasnice din zona dvs.

Wood's is marketed and distributed by:

TES Scandinavia AB.

Maskingatan 2-4

441 27, Alingsås

Sweden.

woods.se

info@woods.se

+46 317613610

Wood's[®]