

# ELEKTRISKA SPECIFIKATIONER ELECTRICAL SPECIFICATIONS

<b>SER.</b>	ZETA_ECHOS	<b>CH</b>	<b>HP</b>	<b>LE</b>	<b>LE/HP</b>	<b>MOD.</b>	3.2 - 10.2
-------------	------------	-----------	-----------	-----------	--------------	-------------	------------

A)	KOMPRESSOR(ER) COMPRESSOR(S)	MOD. 3.2	2 x 7,5 HP	MOD. 8.2	2 x 15 HP
		MOD. 4.2	2 x 9 HP	MOD. 9.2	1 x 20 + 1 x 15 HP
		MOD. 5.2	2 x 10 HP	MOD. 10.2	2 x 20 HP
		MOD. 6.2	1 x 13 + 1 x 10 HP		
B)	FLÄKTMOTOR(ER) FAN MOTOR(S)	MOD. 3.2-6.2	2 x 0,69 kW 6 Poli		
		MOD. 8.2-10.2	3 x 0,69 kW 6 Poli		
C)	PUMP(AR) PUMP(S)	MOD. 3.2-4.2	<b>&lt; STD</b>	<b>STD</b>	<b>&gt;STD</b>
		MOD. 5.2	(1 0 2) 0,55 kW	(1 0 2) 0,9 kW	(1 0 2) 1,1 kW
		MOD. 6.2	(1 0 2) 0,55 kW	(1 0 2) 0,9 kW	(1 0 2) 1,5 kW
		MOD. 8.2-10.2	(1 0 2) 1,1 kW	(1 0 2) 1,5 kW	(1 0 2) 1,85 kW
			(1 0 2) 1,1 kW	(1 0 2) 1,5 kW	(1 0 2) 3 kW

INGÅENDE MATNING ELECTRICAL SUPPLY LINE	<b>400V 3N ~ 50Hz</b>	MANÖVERSPÄNNING AUXILIARY CIRCUIT	<b>230V 1 ~ 50Hz 24V 1 ~ 50Hz</b>
--	-----------------------	--------------------------------------	---------------------------------------

BIFOGADE SIDOR / ENCLOSED COPIES						
KRAFT OCH MANÖVER.KRETS ELEKT. SCHEMA POWER AND AUX. ELECT. DIAGRAM	<b>14</b>	SIDOR SHEETS				
			<table border="0" style="width: 100%;"> <tr> <td style="width: 30%;">KOMPONENTLISTA COMPONENTS LIST</td> <td style="width: 10%; text-align: center; font-size: 24px;"><b>14</b></td> <td style="width: 10%;">SIDOR SHEET</td> </tr> </table>	KOMPONENTLISTA COMPONENTS LIST	<b>14</b>	SIDOR SHEET
KOMPONENTLISTA COMPONENTS LIST	<b>14</b>	SIDOR SHEET				

## TILLVAL OPTIONALS

<b>RE</b> ELVÄRME FÖRÅNGARE EVAPORATOR ELECTRIC HEATER	<b>RS</b> ELVÄRME TANK TANK ELECTRIC HEATER	<b>SETP</b> DUBBLA BÖRVÄRDEN DUAL SET POINT
<b>CP</b> POT. FRIA KONTAKTER FREE CONTACTS	<b>1P</b> 1 PUMP 1 PUMP	<b>2P</b> 2 PUMPAR 2 PUMPS
<b>VTE</b> ELEKTRONISK TERMOSTATVENTIL ELECTRONIC EXPANSION VALVE	<b>VS</b> MAGNETVENTIL SOLENOID VALVE	<b>COCA</b> FÖRÅNGARTEMP. STYR FÖRBILEDNINGEN AV HETA GASER. EVAPORATING TEMPERATURE CONTROL HOT GAS BY-PASS.
<b>SERI</b> SERIELLT KORT SERIAL BOARD	<b>TERM</b> FJÄRRTERMINAL REMOTE TERMINAL	<b>ESIN</b> VAL SOMMAR / VINTER FRÅN DIGITAL INGÅNG SUMMER/WINTER FROM DIGITAL INPUT
<b>COTW</b> KONTOLL AV UTGÅENDE VATTENTEMPERATUR OUTLET WATER TEMPERATURE OPERATION	<b>RG</b> STEGLÖS FLÄKTREGLERING FAN SPEED CONTROL	<b>PM</b> ÖVERDIM. PUMPAR OVERSIZED PUMPS
<b>RIF</b> KONDENSATOR FÖR FASKOMPENSATION PHASE ADVANCING CONDENSATOR	<b>PR</b> REDUCERADE PUMPAR REDUCED PUMP	

**Anm.** Mikroprocessor  $\mu C2$ , TREFAS FLÄKTAR.  
 "MAGNETVENTIL" är standard på följande modeller: HP, LE OCH LE/HP.  
 "DUBBLA BÖRVÄRDEN" är tillgängligt med "ELEKTRONISK EXPANSIONSVENTIL".  
 PÅ Mod. 3.2-6.2 MONTERAS KOMPRESSOR AV FABRIKAT COPELAND OCH PÅ Mod. 8.2-10.2 MANEUROP.

**Modifiering**

BLUE BOX GROUP - Via E. Mattei, 20 - 35028 PIOVE DI SACCO (PD) - Tel. 049/9716300 - Fax 049/9704105

Beskrivning - Denomination ELSCHEMA FÖR SERIE ZETA_ECHOS CH - HP - LE - LE/HP MOD. 3.2-10.2		Ritning - Drawing <b>U200T01A.ECH</b>	
Ersatt ritning - Replace draw.		Ersatt med rit - Replaced by draw. u200t01a.SV.1.dwg	
Datum - Date 24/03/05	Rit. av - Drafft. D.Giacometti	Kontr. av - Checked by S. Molena	SIDA - PAGE 1 / 28

## ELEKTRISKA DATA ELECTRIC CHARACTERISTIC

	MOD.	I <sub>cc</sub> kA	I <sub>sp.</sub> A	I <sub>max.</sub> A	I <sub>nom.</sub> A	cos φ	JORDAD KABEL AVSÄKRING *	AREA KABEL (40°C) EPR mm <sup>2</sup> *
	3.2	10	119 (113)	40 (35)	31 (25)	0,78 (0,95)	NH00 50A	10
	4.2	10	140 (134)	50 (44)	33 (28)	0,79 (0,95)	NH00 63A	10
	5.2	10	148 (141)	52 (45)	39 (31)	0,77 (0,95)	NH00 63A	10
	6.2	10	152 (141)	59 (48)	45 (35)	0,75 (0,97)	NH00 80A	16
	8.2	10	246 (233)	90 (77)	63 (52)	0,75 (0,93)	NH00 100A	25
	9.2	10	265 (254)	102 (90)	69 (58)	0,79 (0,93)	NH00 125A	25
	10.2	10	278 (267)	114 (103)	75 (65)	0,82 (0,94)	NH00 160A	35
	3.2	10	118 (113)	39 (34)	30 (24)	0,78 (0,96)	NH00 50A	10
	4.2	10	139 (133)	49 (43)	32 (27)	0,79 (0,95)	NH00 63A	10
	5.2	10	147 (140)	51 (44)	38 (31)	0,77 (0,95)	NH00 63A	10
	6.2	10	151 (140)	58 (47)	44 (34)	0,75 (0,97)	NH00 80A	16
	8.2	10	245 (232)	89 (76)	62 (51)	0,75 (0,93)	NH00 100A	25
	9.2	10	264 (253)	101 (89)	68 (57)	0,79 (0,93)	NH00 125A	25
	10.2	10	277 (266)	113 (102)	74 (64)	0,82 (0,94)	NH00 160A	35
	3.2	10	119 (114)	40 (35)	31 (26)	0,78 (0,95)	NH00 50A	10
	4.2	10	140 (134)	50 (44)	33 (28)	0,79 (0,95)	NH00 63A	10
	5.2	10	149 (142)	53 (46)	39 (32)	0,77 (0,95)	NH00 63A	10
	6.2	10	153 (142)	60 (49)	46 (36)	0,75 (0,97)	NH00 80A	16
	8.2	10	248 (235)	92 (79)	65 (54)	0,75 (0,93)	NH00 100A	25
	9.2	10	267 (256)	104 (92)	71 (60)	0,79 (0,93)	NH00 125A	25
	10.2	10	280 (269)	116 (105)	77 (67)	0,82 (0,94)	NH00 160A	35

\* INSTALLERAS AV KUNDEN  
BY CUSTOMER

( ) MED FASKOMPENSATOR  
( ) WITH PHASE ADVANCING CONDENSATOR

BLUE BOX GROUP

SIDAN 2 AV 28

Anm: SV 2006/09/15  
u200t01a.SV.2.dwg

1

2

3

4

5

6

7

8

9

10

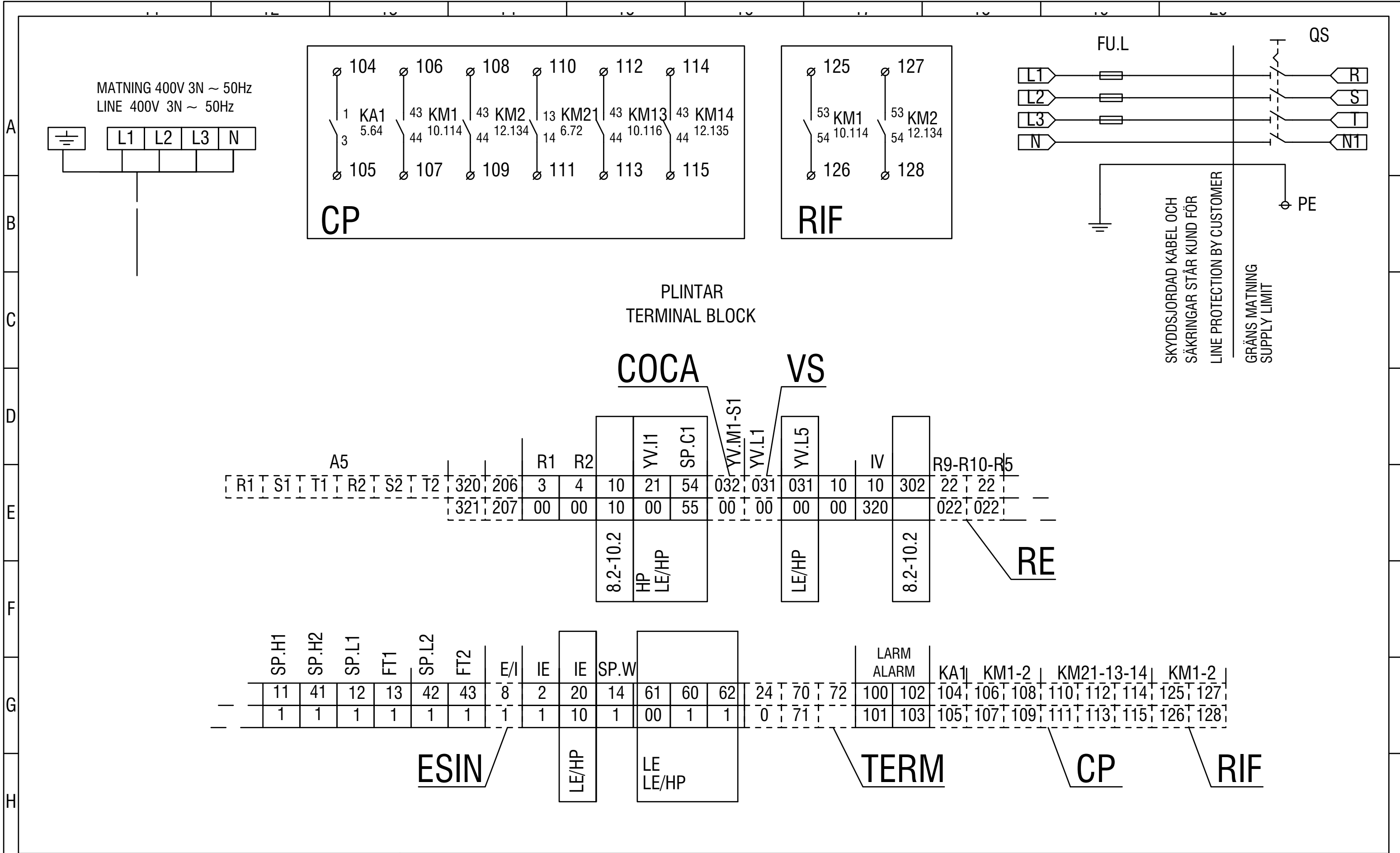

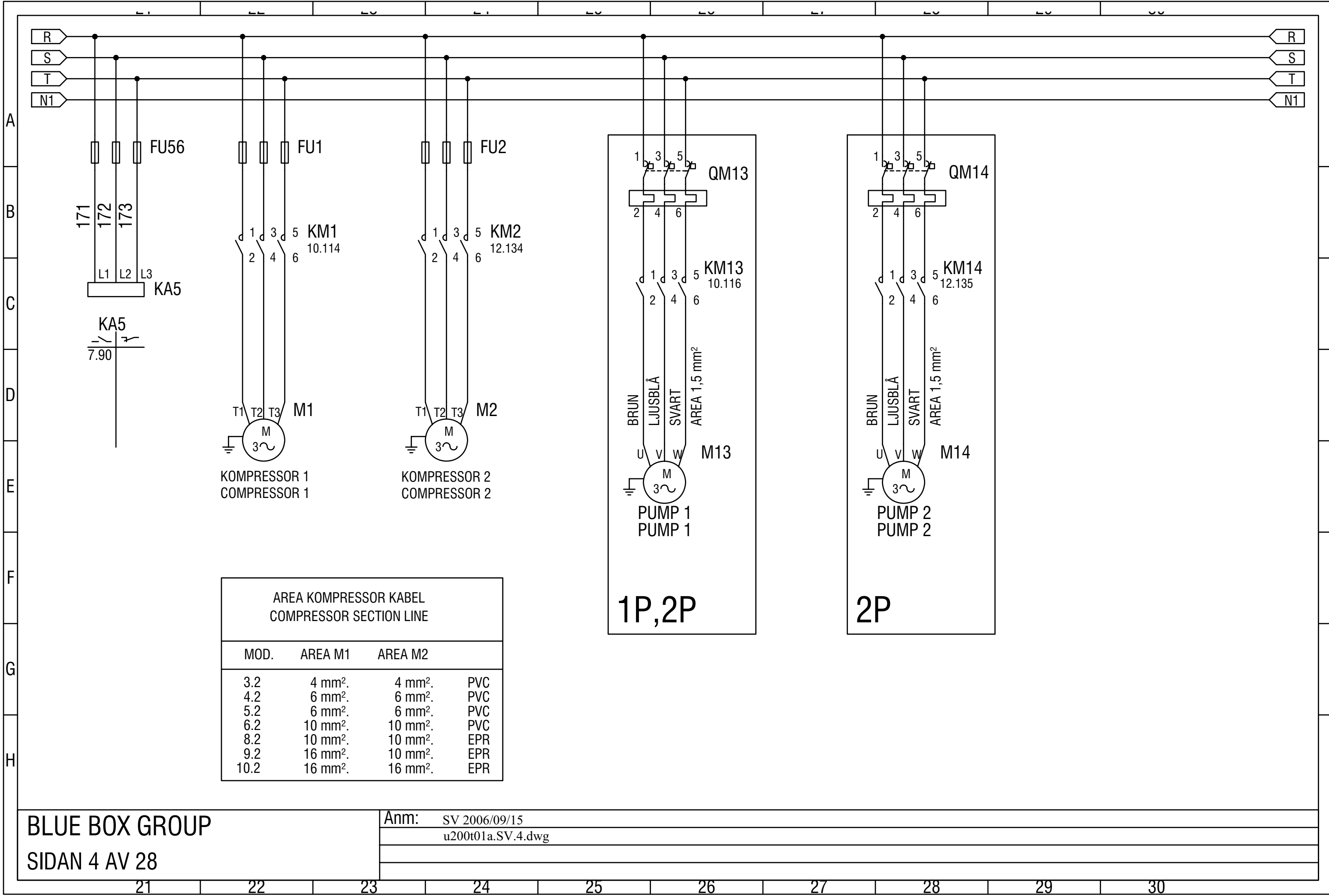

AREA KOMPRESSOR KABEL COMPRESSOR SECTION LINE			
MOD.	AREA M1	AREA M2	
3.2	4 mm <sup>2</sup> .	4 mm <sup>2</sup> .	PVC
4.2	6 mm <sup>2</sup> .	6 mm <sup>2</sup> .	PVC
5.2	6 mm <sup>2</sup> .	6 mm <sup>2</sup> .	PVC
6.2	10 mm <sup>2</sup> .	10 mm <sup>2</sup> .	PVC
8.2	10 mm <sup>2</sup> .	10 mm <sup>2</sup> .	EPR
9.2	16 mm <sup>2</sup> .	10 mm <sup>2</sup> .	EPR
10.2	16 mm <sup>2</sup> .	16 mm <sup>2</sup> .	EPR

BLUE BOX GROUP

SIDAN 4 AV 28

Anm: SV 2006/09/15  
u200t01a.SV.4.dwg

21

22

23

24

25

26

27

28

29

30

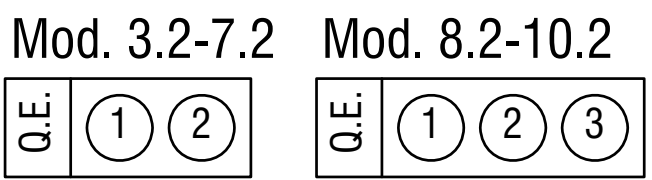
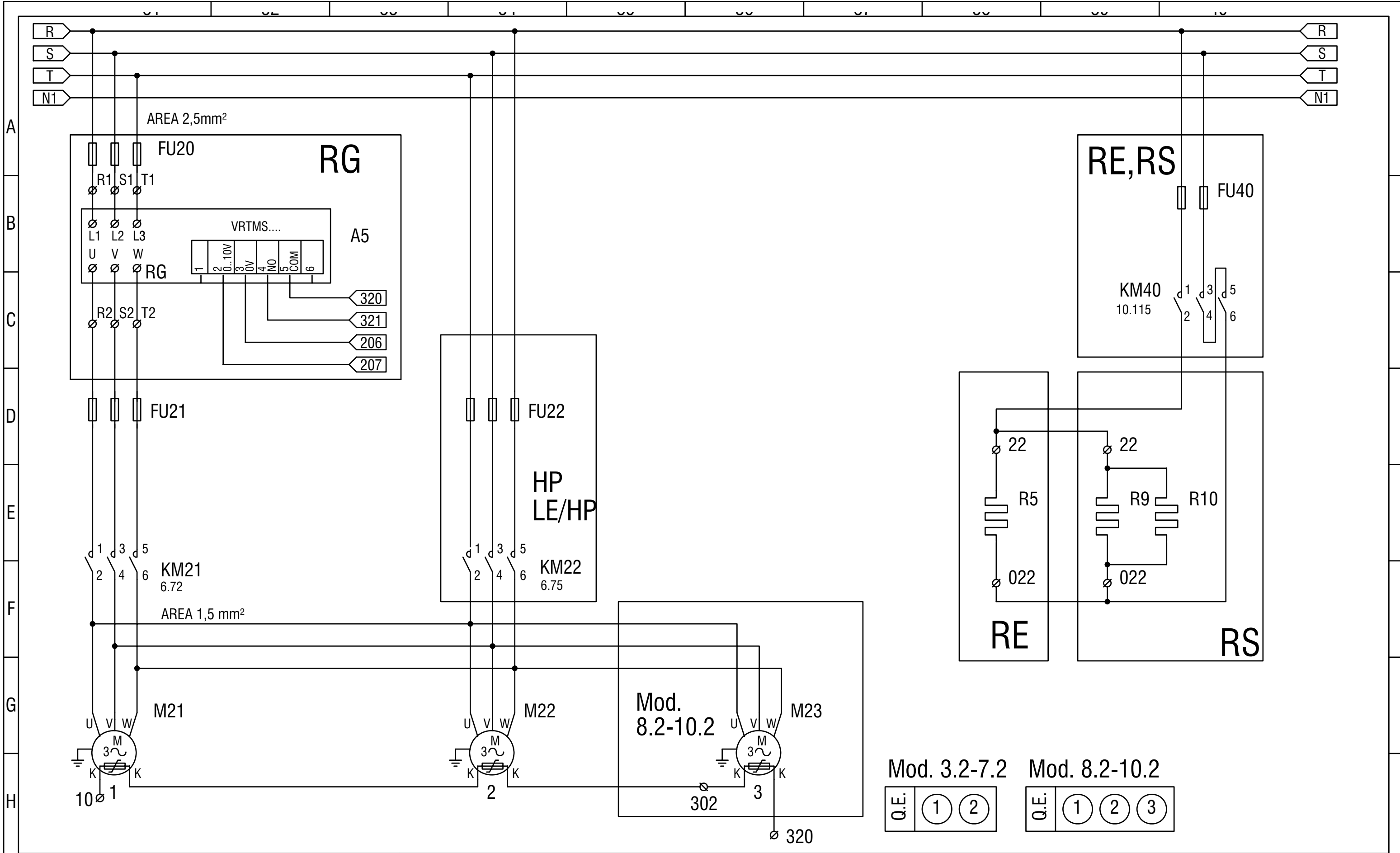

**BLUE BOX GROUP**  
**SIDAN 5 AV 28**

Anm: SV 2006/09/15  
u200t01a.SV.5.dwg

OM FJÄRRKONTROLL SKA ANVÄNDAS, SÅ MÅSTE DEN KOPPLAS MELLAN PLINTARNA 10-20  
 IF IS REQUIRED REMOTE CONTROL MUST BE CONNECTED BETWEEN THE 10-20 CONTACTS

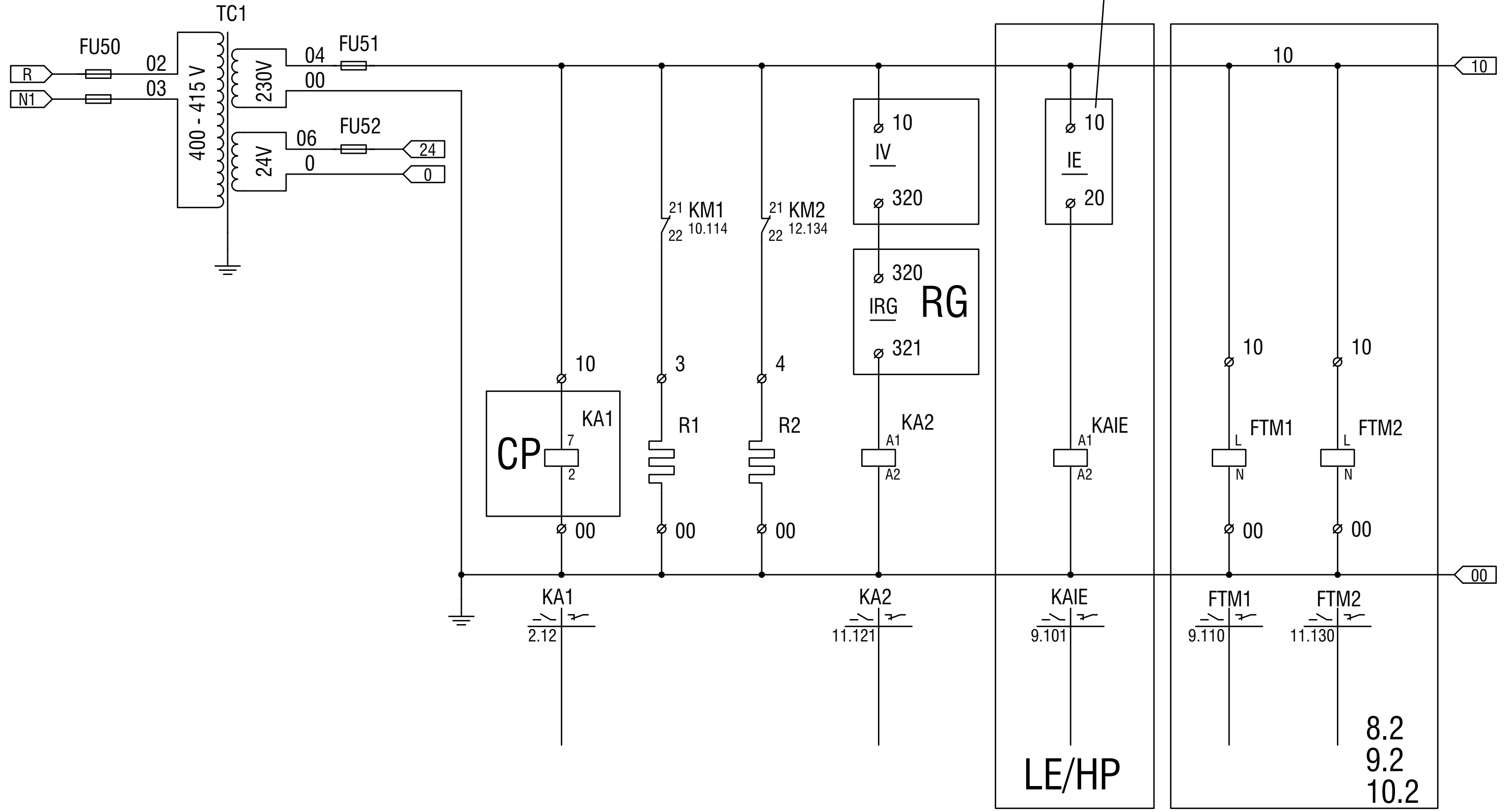

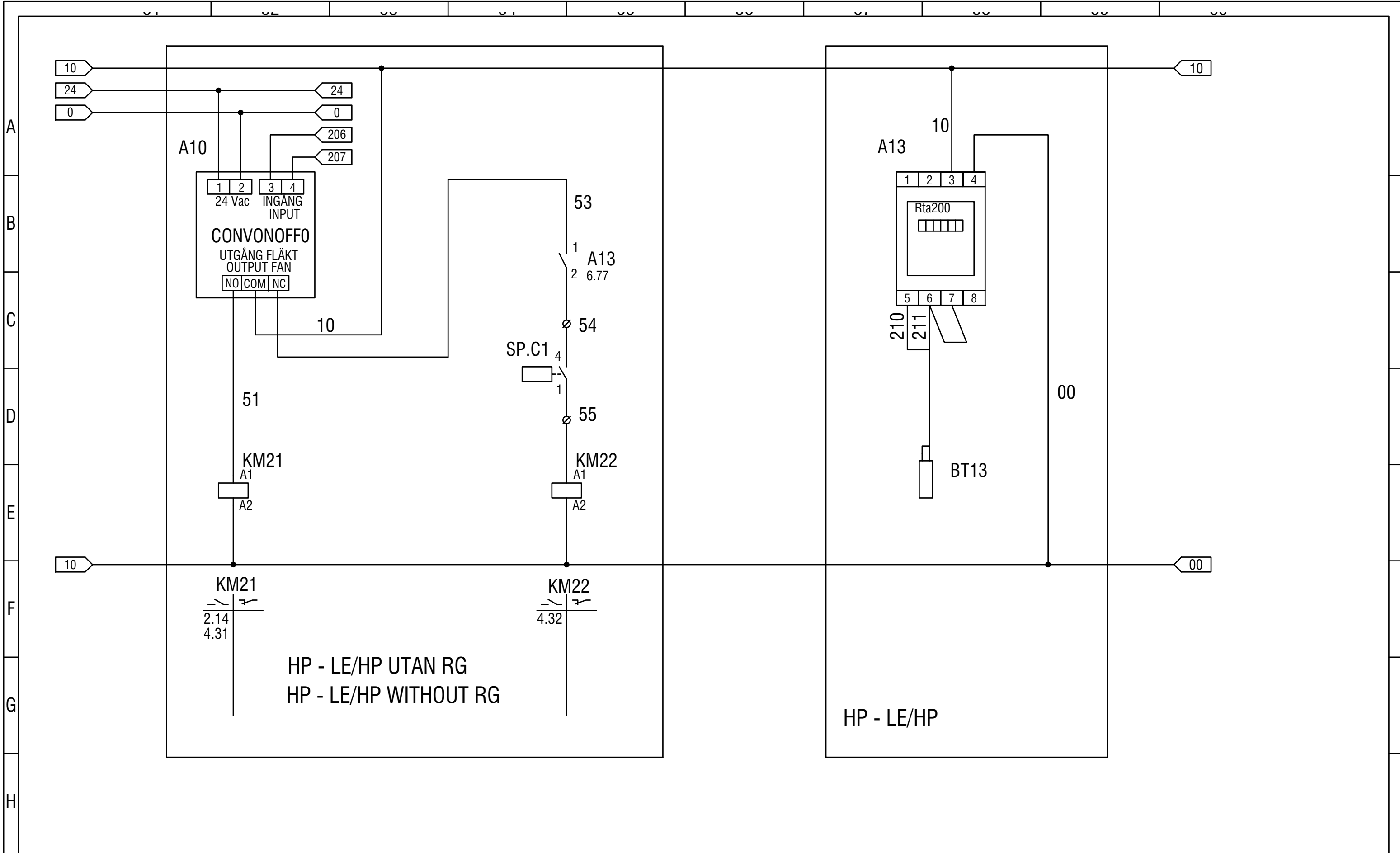

BLUE BOX GROUP

SIDAN 7AV 28

Anm: SV 2006/09/15  
u200t01a.SV.7.dwg

51 52 53 54 55 56 57 58 59 60

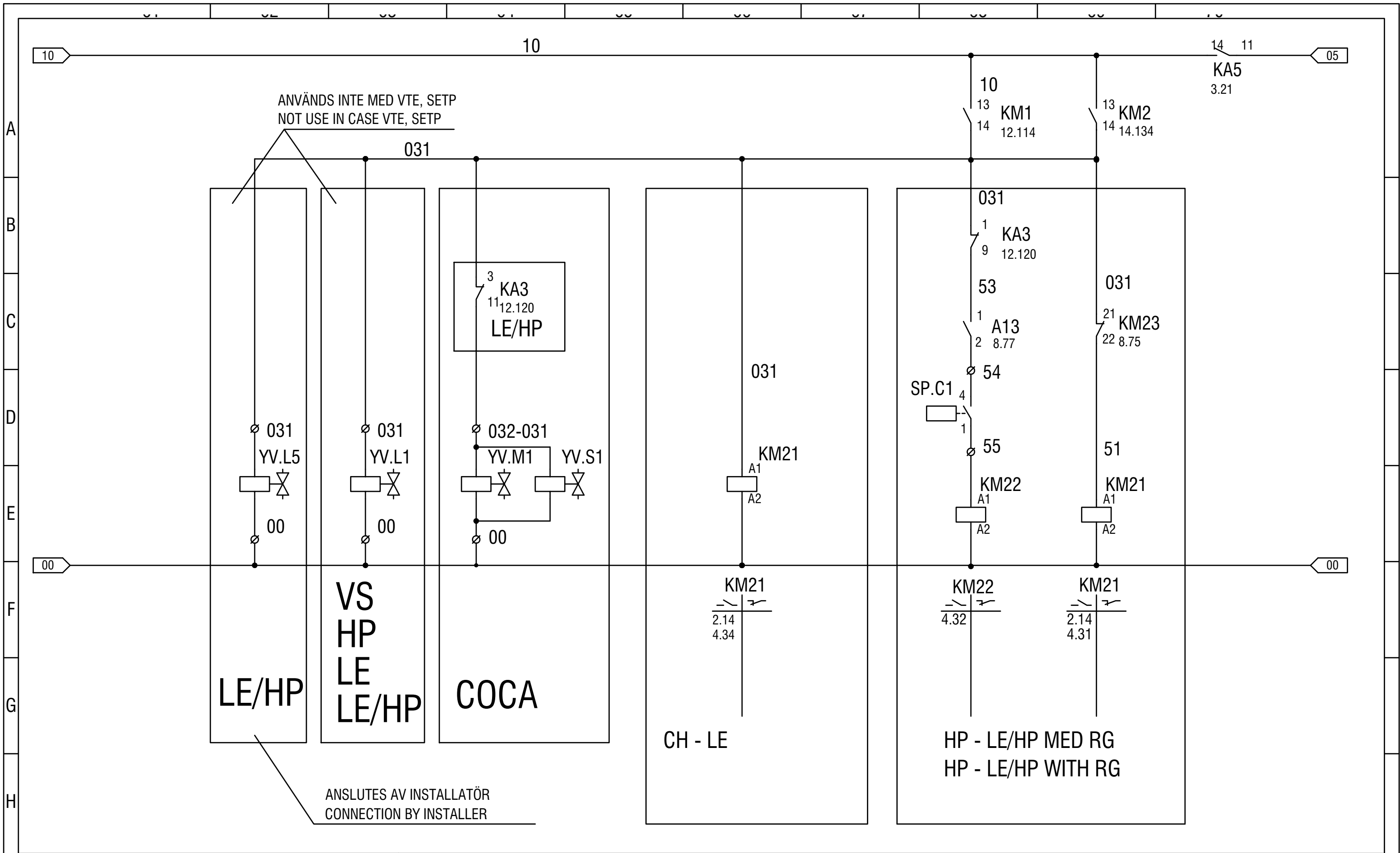

BLUE BOX GROUP

SIDAN 8 AV 28

Anm: SV 2006/09/15  
u200t01a.SV.8.dwg

61

62

63

64

65

66

67

68

69

70



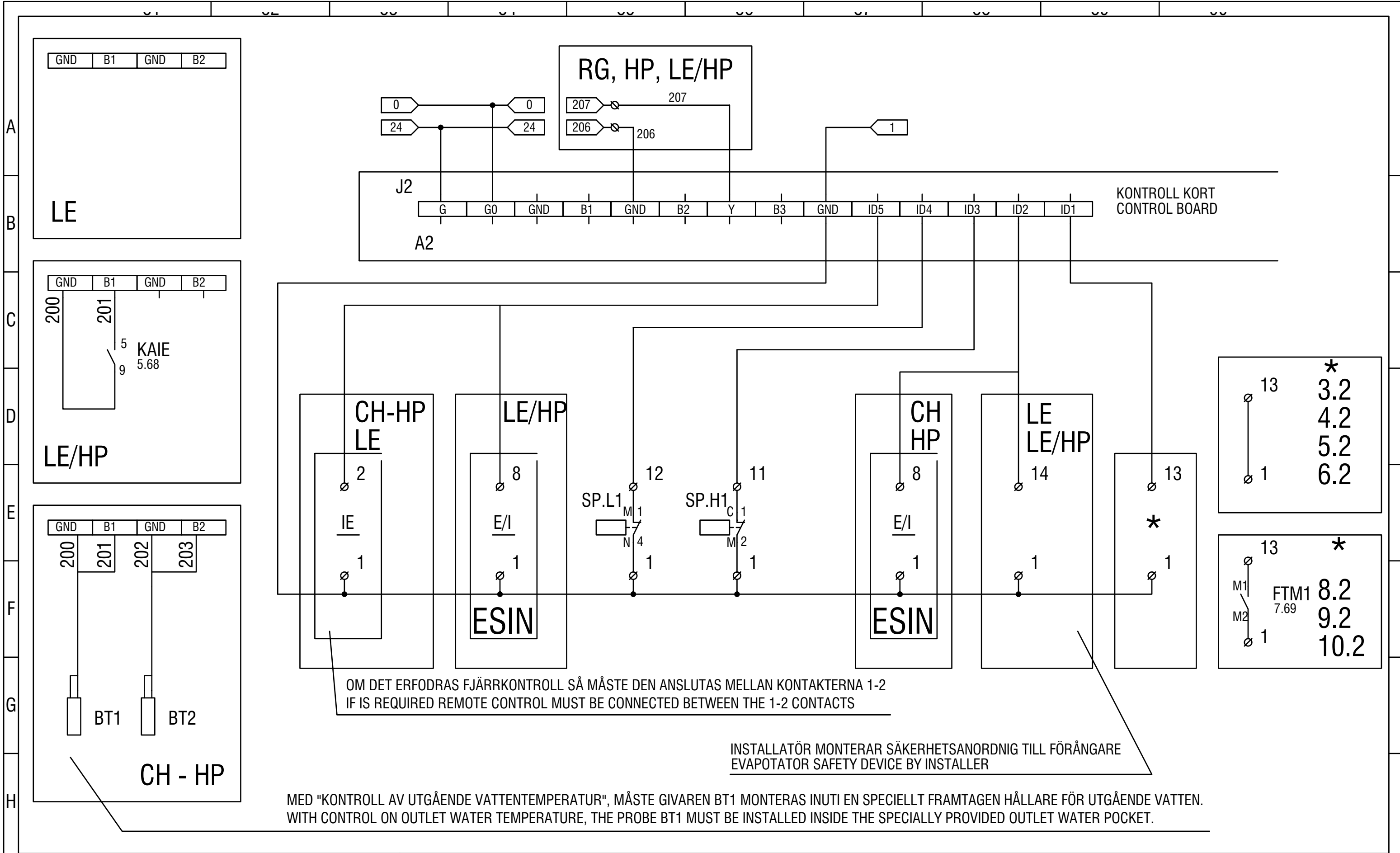

KONTROLL KORT  
CONTROL BOARD

J1

GND B4 V+

No1 No2 C1/2 No3 C1/2 No4 C3/4 C3/4 x x C5 No5 GND T+ T- GND Tx/Rx

GND  
Tx/Rx

100 101  
LARM  
ALARM

HP - LE/HP MED RG  
HP - LE/HP WITH RG

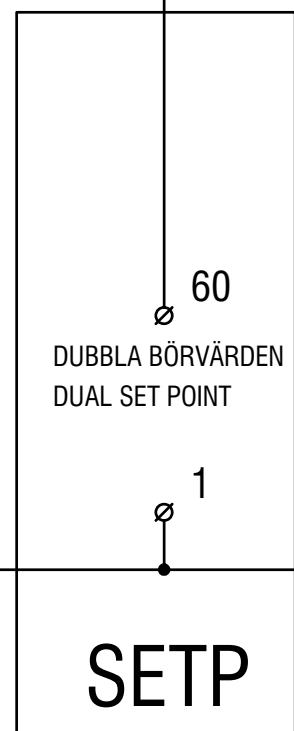
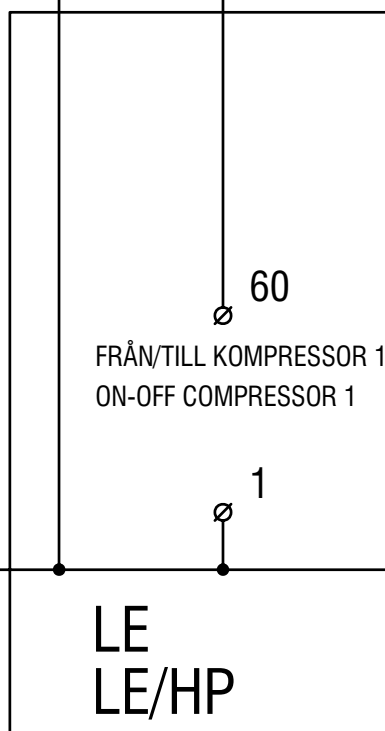

05

05

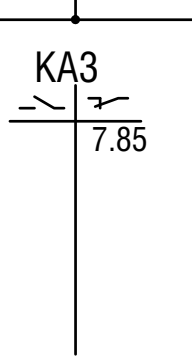
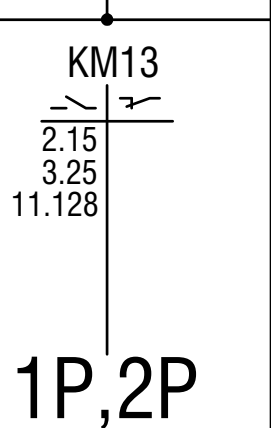
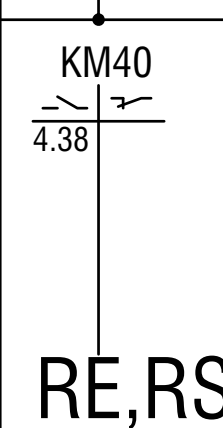
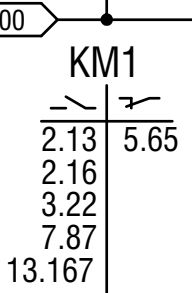
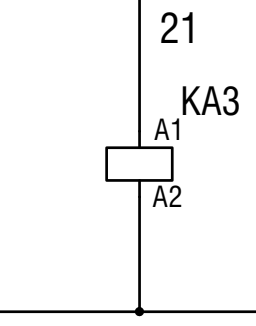
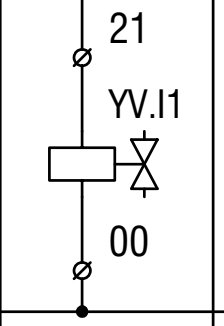
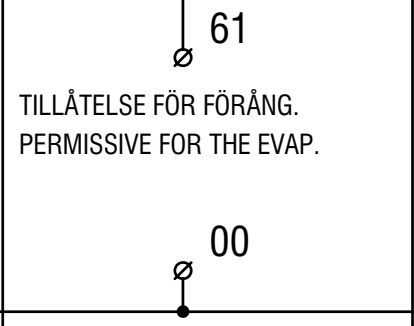
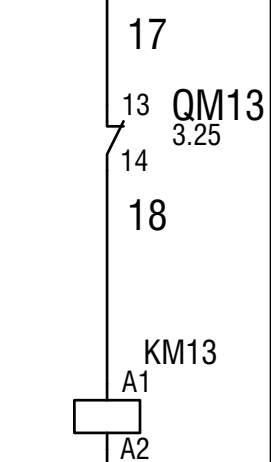
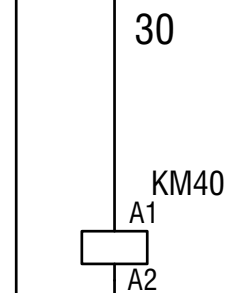
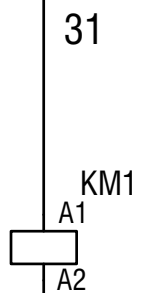

BLUE BOX GROUP

SIDAN 11 AV 28

Anm: SV 2006/09/15  
u200t01a.SV.11.dwg

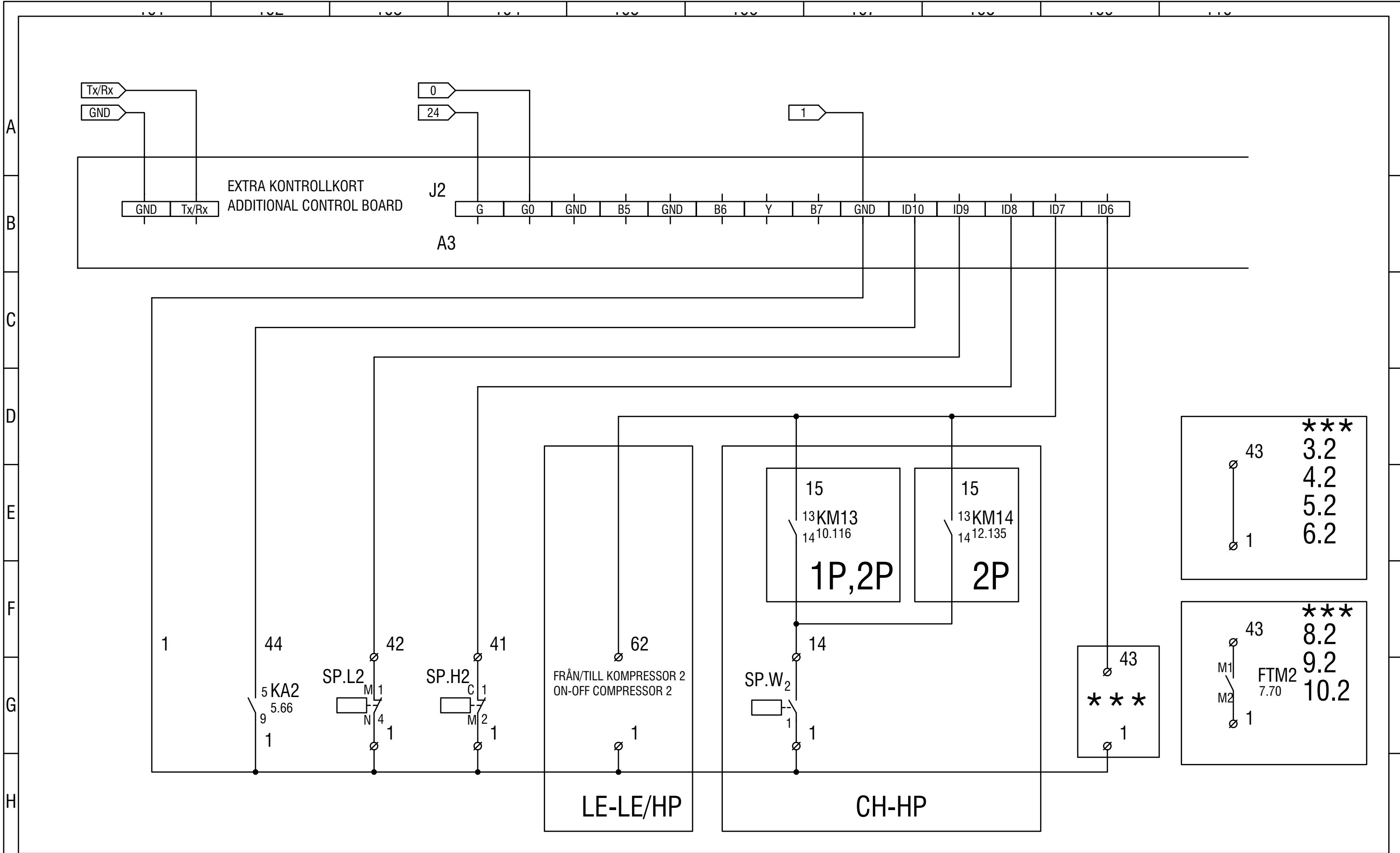

BLUE BOX GROUP

SIDAN 12 AV 28

Anm: SV 2006/09/15  
u200t01a.SV.12.dwg

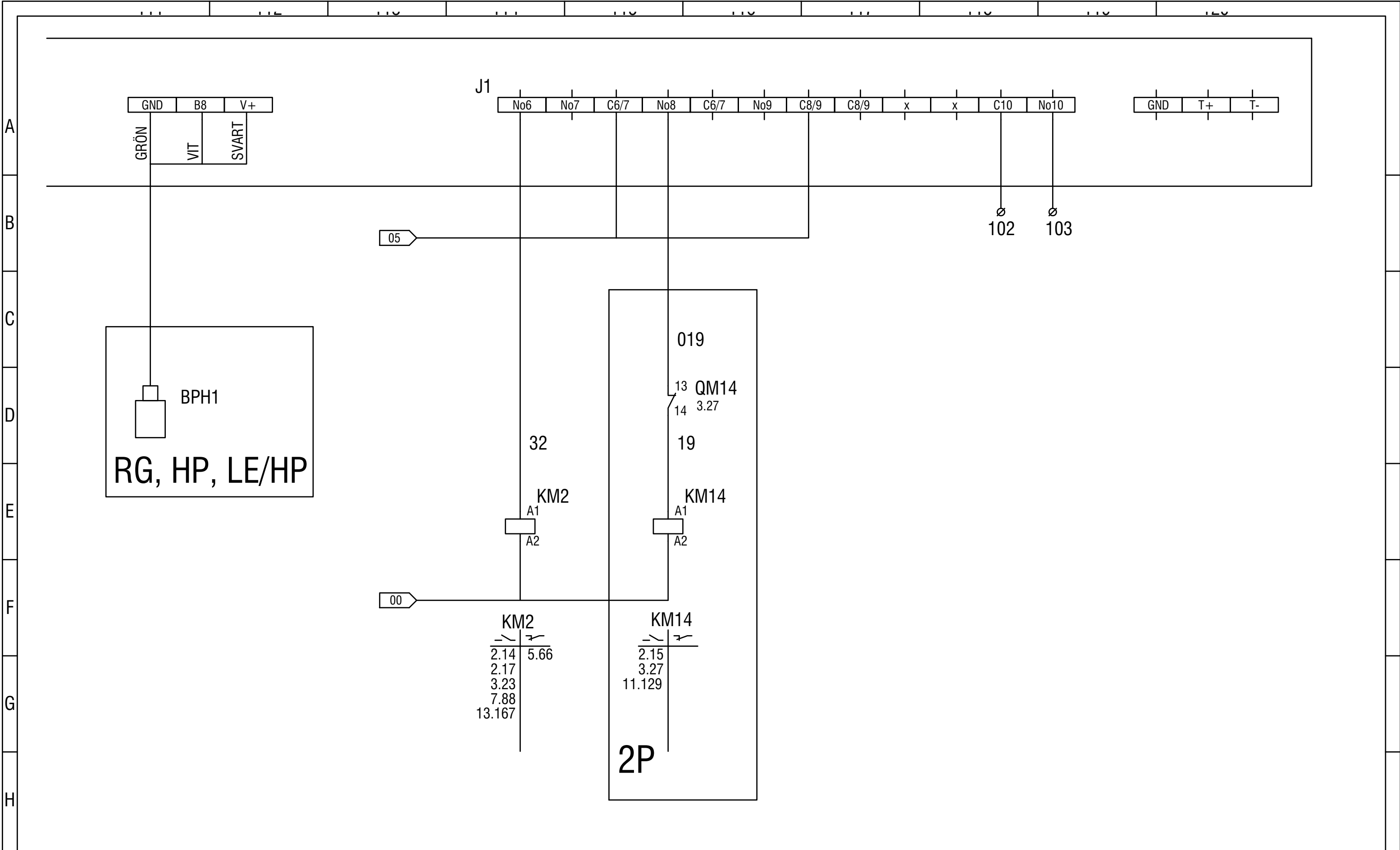

STYRKORT ELEKTRONISK TERMOSTAT

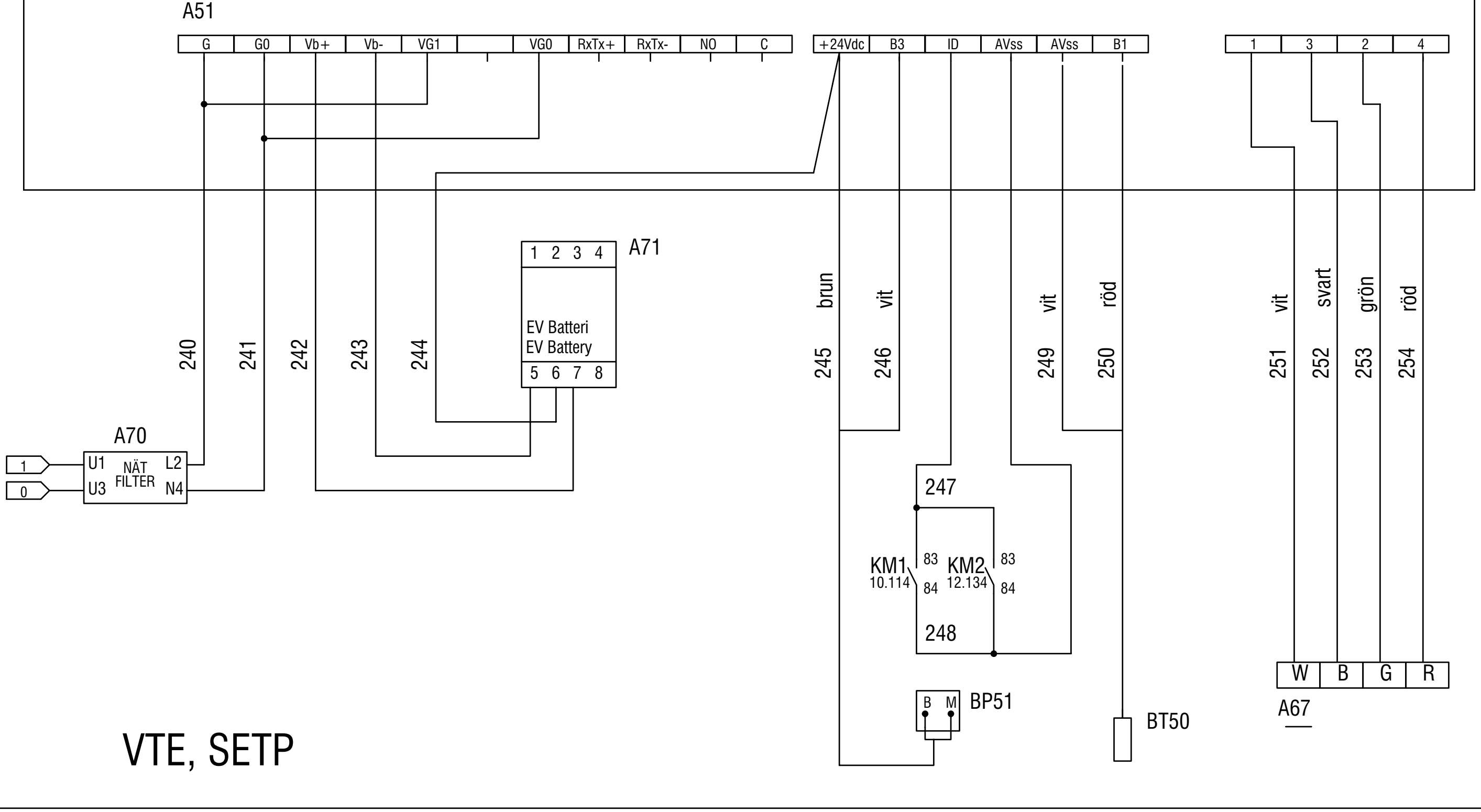

VTE, SETP

BLUE BOX GROUP			
Komponentlista / Part List		Anm.	SV 2006-09-15
Ritning / Drawing	U200T01A.ECH	Doc.	u200t01a.SV.15.doc
Datum / Date	24/03/05	SIDA 15 AV 28	

**LE ENHET - LE UNIT**
**MOD. 3.2**

Ref.	Beskrivning	Description	Typ/Type	Tillverk./Manuf
A1	FJÄRRTERMINAL	REMOTE TERMINAL	MCH200TW00	CAREL
A2	KONTROLL KORT 1	CONTROL BOARD 1	MCH2000001	CAREL
A3	EXTRA KONTROLL KORT	ADDITIONAL CONTROL BOARD	MCH2000021	CAREL
A4	SERIELLT KORT	SERIAL BOARD	MCH2004850	CAREL
A5	STEGLÖS FLÄKTREGLERING	FAN SPEED CONTROL	VRTMS 12	FAE
A51	STYRKORT 1 ELEK. TERMOSTAT	THERM. VALVE CONTROL 1	EVD0000300	CAREL
A6	SERIELLT KORT	SERIAL BOARD	MCH200TSV0	CAREL
A67	ELEKT. TERMO. VENTIL 1	THERM. ELECTR. VALVE 1		SPORLAN
A70	FILTER	FILTER	0907930AXX	CAREL
A71	BATTERIMODUL	BATTERY MODULE	EVBAT00100	CAREL
BP51	TRYCKOMVANDLARE CH	CH PRESSURE TRANSDUCER	PA-21M30	KELLER
BPH1	TRYCKOMVANDLARE 1	PRESSURE TRANSDUCER 1	SPKT00B6R0	CAREL
BT50	GIVARE 1	PROBE 1	NTC	CAREL
FU.L	SÄKRINGAR MATNING	SUPPLY FUSES		
FU1	SÄKRINGAR KOMPRESSOR 1	COMPRESSOR 1 FUSES	CH10gG 20A	WEBER
FU2	SÄKRINGAR KOMPRESSOR 2	COMPRESSOR 2 FUSES	CH10gG 20A	WEBER
FU20	SÄKRINGAR RGF	RGF FUSES	CH10gG 20A	WEBER
FU21	SÄKRINGAR FLÄKT 1	FANS FUSES 1	CH10gG 4A	WEBER
FU50	SÄKRINGAR TRANSF. KRETS	AUX.TRANSF.CIRCUIT FUSES	CH10gG 4A	WEBER
FU51	SÄKRING MANÖVERKRETS	AUX. CIRCUIT FUSE	CH10gG 2A	WEBER
FU52	SÄKRING KONTROLL	CONTROL FUSE	CH10gG 4A	WEBER
FU56	SÄKRINGAR FAS SEKV. RELÄ	PHASE SEQ.RELAY FUSES	CH10gG 2A	WEBER
IE	YTTRE FÖRREGLING 1 FRÅN/TILL	EX.INTERLOCK 1 ON/OFF		
IRG	FÖRREGLING RGF	RGF INTERLOCK		
IV	FÖRREGLING FLÄKTAR	FANS INTERLOCK		
KA1	SPÄNNINGSRELÄ	VOLTAGE RELAY	RMIA210230AC	GAVAZZI
KA2	FLÄKT LARMRELÄ	FAN ALARM RELAY	RMIA45230AC	GAVAZZI
KA5	FAS SEKVENSS RELÄ	PHASE SEQUENCE RELAY	DPA01CM44	GAVAZZI
KM1	KOMPRESSOR 1 KONTAKTOR	COMPRESSOR 1 CONTACTOR	LS 27 220V	AEG
KM2	KOMPRESSOR 2 KONTAKTOR	COMPRESSOR 2 CONTACTOR	LS 27 220V	AEG
KM21	KONTAKTOR FLÄKT 1	FANS 1 CONTACTOR	LS 4 220V	AEG
M1	KOMPRESSOR 1	COMPRESSOR 1	ZP90KCE	COPELAND
M2	KOMPRESSOR 2	COMPRESSOR 2	ZP90KCE	COPELAND
M21	FLÄKTAR	FANS	2 x 0,69 kW	
QS	HUVUDSTRÖMBRYTARE	MAIN SWITCH	COMO M 4X63	SOCOMEK
R1	ELVÄRME VEVHUS KOMPR.1	CRANKCASE HEATER COMP.1	90 W	COPELAND
R2	ELVÄRME VEVHUS KOMPR.2	CRANKCASE HEATER COMP.2	90 W	COPELAND
RK3	ELVÄRMARE FÖR ELEKTRONIK	CONTROL ELECTRIC HEATER	120 OHM	
SP.H1	HÖGTRYCKSVAKT 1	HIGH PRESSURE SWITCH 1		
SP.H2	HÖGTRYCKSVAKT 2	HIGH PRESSURE SWITCH 2		
SP.L1	LÅGTRYCKSVAKT 1	LOW PRESSURE SWITCH 1		
SP.L2	LÅGTRYCKSVAKT 2	LOW PRESSURE SWITCH 2		
TC1	TRANSFORMATOR MANÖVER	AUX.TRANSFORMER	300 VA	
YV.L1	MAGNETVENTIL 1	SOLENOID VALVE 1	HM2 220V	CASTEL
YV.M1	MAGNETVENTIL FÖRÅNGARE 1	EVAP.CONTROL VALVE 1	HM2 220V	CASTEL
YV.S1	MAGNETVENTIL INSPRUTNING 1	INJECTION SOL.VALVE 1	HM2 220V	CASTEL

**TILLÄGG AV KOMPONENTER FÖR LE/HP ENHETER - COMPONENTS TO BE ADDED FOR LE/HP UNITS**

A10	FRÅN/TILL FLÄKT STYRNING	ON/OFF FAN DRIVER	CONVONOFF0	CAREL
A13	TERMOSTAT BATTERI	BATTERY THERMOSTAT	RTA200B230	CAREL
BT13	GIVARE BATTERI	BATTERY PROBE	NTC	
E / I	VAL SOMMAR/VINTER FJÄRR	SUMMER/WINTER		
FU22	SÄKRINGAR FLÄKT 2	FANS FUSES 2	CH10gG 4A	WEBER
KA3	RELÄ HP	HP RELAY	RMIA45230AC	GAVAZZI
KAIE	RELÄ FRÅN/TILL	ON-OFF RELAY	RMIA45230AC	GAVAZZI
KM22	KONTAKTOR FLÄKTAR 2	FANS 2 CONTACTOR	LS 4 220V	AEG
SP.C1	DEFR. TRYCKVAKT 1	DEFR. PRESS.SWITCH 1	016-H6750.B01	RANCO
YV.I1	4-VÄGS MAGNETVENTIL 1	4 WAY SOLENOID VALVE 1	L 30 220V	RANCO
YV.L1	MAGNETVENTIL 1	SOLENOID VALVE 1	HM2 220V	CASTEL
YV.L5	MAGNETVENTIL 5	SOLENOID VALVE 5	HM2 220V	CASTEL

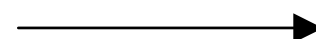

BLUE BOX GROUP			
Komponentlista / Part List		Anm.	SV 2006-09-15
Ritning / Drawing	U200T01A.ECH	Doc.	u200t01a.SV.16.doc
Datum / Date	24/03/05	SIDA 16 AV 28	

### MOD. 3.2

#### TILLÄGG AV KOMPONENTER FÖR CH ENHETER - COMPONENTS TO BE ADDED FOR CH UNITS

Ref.	Beskrivning	Description	Typ/Type	Tillverk./Manuf
BT1	REFERENSGIVARE	FIDUCIAL PROBE	NTC	
BT2	GIVARE UTGÅENDE	OUTLET USER PROBE	NTC	
FU40	SÄKRINGAR ELVÄRMEKRETS	HEATER CIRCUIT FUSES	CH10gG 10A	WEBER
KM13	KONTAKTOR PUMP 1	PUMP 1 CONTACTOR	LS 4 220V	AEG
KM14	KONTAKTOR PUMP 2	PUMP 2 CONTACTOR	LS 4 220V	AEG
KM40	KONTAKTOR ELVÄRME FÖRÅNG.	EVAP.ELECT.HEAT.CONTACTOR	LS 4 220V	AEG
M13	PUMP 1	PUMP 1	0,9 kW	
M14	PUMP 2	PUMP 2	0,9 kW	
QM13	ÖVERSTRÖMSSKYDD PUMP 1	PUMP MOTOR PROTECTION 1	MBS 25 2,5/4	AEG
QM14	ÖVERSTRÖMSSKYDD PUMP 2	PUMP MOTOR PROTECTION 2	MBS 25 2,5/4	AEG
R10	ELVÄRME TANK	TANK ELECT.HEATER	300 W	IRCA
R5	ELVÄRME FÖRÅNGARE 1	EVAP.ELECT.HEATER 1	170 W	RICA
R9	ELVÄRME VATTENRÖR	HYDRAULIC CIRC.HEATER	240 W	FER
SP.W	FLÖDESVAKT	FLOW SWITCH		

#### TILLÄGG AV KOMPONENTER FÖR HP ENHETER - COMPONENTS TO BE ADDED FOR HP UNITS

A10	FRÅN/TILL FLÄKT STYRNING	ON/OFF FAN DRIVER	CONVONOFF0	CAREL
A13	TERMOSTAT BATTERI	BATTERY THERMOSTAT	RTA200B230	CAREL
BPH1	TRYCKOMVANDLARE 1	PRESSURE TRANSDUCER 1	SPKT00B6R0	CAREL
BT1	REFERENSGIVARE	FIDUCIAL PROBE	NTC	CAREL
BT13	GIVARE BATTERI	BATTERY PROBE	NTC	CAREL
BT2	GIVARE UTGÅENDE	OUTLET USER PROBE	NTC	CAREL
E / I	VAL SOMMAR/VINTER FJÄRR	SUMMER/WINTER		
FU22	SÄKRINGAR FLÄKT 2	FANS FUSES 2	CH10gG 4A	WEBER
FU40	SÄKRINGAR ELVÄRMEKRETS	HEATER CIRCUIT FUSES	CH10gG 10A	WEBER
KA3	RELÄ HP	HP RELAY	RMIA45230AC	GAVAZZI
KM13	KONTAKTOR PUMP 1	PUMP 1 CONTACTOR	LS 4 220V	AEG
KM14	KONTAKTOR PUMP 2	PUMP 2 CONTACTOR	LS 4 220V	AEG
KM22	KONTAKTOR FLÄKT CH	FANS CONTACTOR CH	LS 4 220V	AEG
KM23	KONTAKTOR FLÄKT HP	FANS CONTACTOR HP	LS 4 220V	AEG
KM40	KONTAKTOR ELVÄRME FÖRÅNG.	EVAP.ELECT.HEAT.CONTACTOR	LS 4 220V	AEG
M13	PUMP 1	PUMP 1	0,9 kW	
M14	PUMP 1	PUMP 1	0,9 kW	
QM13	ÖVERSTRÖMSSKYDD PUMP 1	PUMP MOTOR PROTECTION 1	MBS 25 2,5/4	AEG
QM14	S ÖVERSTRÖMSSKYDD PUMP 2	PUMP MOTOR PROTECTION 2	MBS 25 2,5/4	AEG
R10	ELVÄRME TANK	TANK ELECT.HEATER		
R5	ELVÄRME FÖRÅNGARE 1	EVAP.ELECT.HEATER 1		
R9	ELVÄRME VATTENRÖR	HYDRAULIC CIRC.HEATER		
SP.C1	DEFR. TRYCKVAKT 1	DEFR. PRESS.SWITCH 1	016-H6750.B01	RANCO
SP.W	FLÖDESVAKT	FLOW SWITCH		
YV.I1	4-VÄGS MAGNETVENTIL 1	4 WAY SOLENOID VALVE 1	L 30 220V	RANCO
YV.L1	MAGNETVENTIL 1	SOLENOID VALVE 1	HM2 220V	CASTEL

#### REDUCERADE PUMPAR - REDUCED PUMPS

KM13	KONTAKTOR REDUCERAD PUMP 1	REDUCED PUMP 1 CONTACTOR	LS 4 220V	AEG
KM14	KONTAKTOR REDUCERAD PUMP 2	REDUCED PUMP 2 CONTACTOR	LS 4 220V	AEG
M13	REDUCERAD PUMP 1	REDUCED PUMPS 1	0,55 kW	
M14	REDUCERAD PUMP 2	REDUCED PUMPS 2	0,55 kW	
QM13	ÖVERS.SKYDD RED. PUMP 1	REDUC. PUMP MOTOR PROTEC.1	MBS 25 1,6/2,5	AEG
QM14	ÖVERS.SKYDD RED. PUMP 2	REDUC. PUMP MOTOR PROTEC.2	MBS 25 1,6/2,5	AEG

#### ÖVERDIM. PUMPAR - OVERSIZED PUMPS

KM13	KONTAKTOR ÖVERDIM. PUMP 1	OVERSIZED PUMP 1 CONTACTOR	LS 4 220V	AEG
KM14	KONTAKTOR ÖVERDIM. PUMP 2	OVERSIZED PUMP 2 CONTACTOR	LS 4 220V	AEG
M13	ÖVERDIM. PUMP 1	OVERSIZED PUMP 1	1,1 kW	
M14	ÖVERDIM. PUMP 2	OVERSIZED PUMP 2	1,1 kW	
QM13	ÖVERS.SKYDD ÖVERDIM. PUMP 1	OVERS PUMP MOTOR PROTEC.1	MBS 25 2,5/4	AEG
QM14	ÖVERS.SKYDD ÖVERDIM. PUMP 2	OVERS PUMP MOTOR PROTEC.2	MBS 25 2,5/4	AEG

BLUE BOX GROUP			
Komponentlista / Part List		Anm.	SV 2006-09-15
Ritning / Drawing	U200T01A.ECH	Doc.	u200t01a.SV.17.doc
Datum / Date	24/03/05	SIDA 17 AV 28	

**LE ENHET - LE UNIT**
**MOD. 4.2**

Ref.	Beskrivning	Description	Typ/Type	Tillverk./Manuf
A1	FJÄRRTERMINAL	REMOTE TERMINAL	MCH200TW00	CAREL
A2	KONTROLL KORT 1	CONTROL BOARD 1	MCH2000001	CAREL
A3	EXTRA KONTROLL KORT	ADDITIONAL CONTROL BOARD	MCH2000021	CAREL
A4	SERIELLT KORT	SERIAL BOARD	MCH2004850	CAREL
A5	STEGLÖS FLÄKTREGLERING	FAN SPEED CONTROL	VRTMS 12	FAE
A51	STYRKORT 1 ELEK. TERMOSTAT	THERM. VALVE CONTROL 1	EVD0000300	CAREL
A6	SERIELLT KORT	SERIAL BOARD	MCH200TSV0	CAREL
A67	ELEKT. TERMO. VENTIL 1	THERM. ELECTR. VALVE 1		SPORLAN
A70	FILTER	FILTER	0907930AXX	CAREL
A71	BATTERIMODUL	BATTERY MODULE	EVBAT00100	CAREL
BP51	TRYCKOMVANDLARE CH	CH PRESSURE TRANSDUCER	PA-21M30	KELLER
BPH1	TRYCKOMVANDLARE 1	PRESSURE TRANSDUCER 1	SPKT00B6R0	CAREL
BT50	GIVARE 1	PROBE 1	NTC	CAREL
FU.L	SÄKRINGAR MATNING	SUPPLY FUSES		
FU1	SÄKRINGAR KOMPRESSOR 1	COMPRESSOR 1 FUSES	CH10gG 25A	WEBER
FU2	SÄKRINGAR KOMPRESSOR 2	COMPRESSOR 2 FUSES	CH10gG 25A	WEBER
FU20	SÄKRINGAR RGF	RGF FUSES	CH10gG 20A	WEBER
FU21	SÄKRINGAR FLÄKT 1	FANS FUSES 1	CH10gG 4A	WEBER
FU50	SÄKRINGAR TRANSF. KRETS	AUX.TRANSF.CIRCUIT FUSES	CH10gG 4A	WEBER
FU51	SÄKRING MANÖVERKRETS	AUX. CIRCUIT FUSE	CH10gG 2A	WEBER
FU52	SÄKRING KONTROLL	CONTROL FUSE	CH10gG 4A	WEBER
FU56	SÄKRINGAR FAS SEKV. RELÄ	PHASE SEQ.RELAY FUSES	CH10gG 2A	WEBER
IE	YTTRE FÖRREGLING 1 FRÅN/TILL	EX.INTERLOCK 1 ON/OFF		
IRG	FÖRREGLING RGF	RGF INTERLOCK		
IV	FÖRREGLING FLÄKTAR	FANS INTERLOCK		
KA1	SPÄNNINGSRELÄ	VOLTAGE RELAY	RMIA210230AC	GAVAZZI
KA2	FLÄKT LARMRELÄ	FAN ALARM RELAY	RMIA45230AC	GAVAZZI
KA5	FAS SEKVENSS RELÄ	PHASE SEQUENCE RELAY	DPA01CM44	GAVAZZI
KM1	KOMPRESSOR 1 KONTAKTOR	COMPRESSOR 1 CONTACTOR	LS 27 220V	AEG
KM2	KOMPRESSOR 2 KONTAKTOR	COMPRESSOR 2 CONTACTOR	LS 27 220V	AEG
KM21	KONTAKTOR FLÄKT 1	FANS 1 CONTACTOR	LS 4 220V	AEG
M1	KOMPRESSOR 1	COMPRESSOR 1	ZP103KCE	COPELAND
M2	KOMPRESSOR 2	COMPRESSOR 2	ZP103KCE	COPELAND
M21	FLÄKTAR	FANS	2 x 0,69 kW	
QS	HUVUDSTRÖMBRYTARE	MAIN SWITCH	COMO M 4X80	SOCOMEK
R1	ELVÄRME VEVHUS KOMPR.1	CRANKCASE HEATER COMP.1	90 W	COPELAND
R2	ELVÄRME VEVHUS KOMPR.2	CRANKCASE HEATER COMP.2	90 W	COPELAND
RK3	ELVÄRMARE FÖR ELEKTRONIK	CONTROL ELECTRIC HEATER	120 OHM	
SP.H1	HÖGTRYCKSVAKT 1	HIGH PRESSURE SWITCH 1		
SP.H2	HÖGTRYCKSVAKT 2	HIGH PRESSURE SWITCH 2		
SP.L1	LÅGTRYCKSVAKT 1	LOW PRESSURE SWITCH 1		
SP.L2	LÅGTRYCKSVAKT 2	LOW PRESSURE SWITCH 2		
TC1	TRANSFORMATOR MANÖVER	AUX.TRANSFORMER	300 VA	
YV.L1	MAGNETVENTIL 1	SOLENOID VALVE 1	HM2 220V	CASTEL
YV.M1	MAGNETVENTIL FÖRÅNGARE 1	EVAP.CONTROL VALVE 1	HM2 220V	CASTEL
YV.S1	MAGNETVENTIL INSPRUTNING 1	INJECTION SOL.VALVE 1	HM2 220V	CASTEL

**TILLÄGG AV KOMPONENTER FÖR LE/HP ENHETER - COMPONENTS TO BE ADDED FOR LE/HP UNITS**

A10	FRÅN/TILL FLÄKT STYRNING	ON/OFF FAN DRIVER	CONVONOFF0	CAREL
A13	TERMOSTAT BATTERI	BATTERY THERMOSTAT	RTA200B230	CAREL
BT13	GIVARE BATTERI	BATTERY PROBE	NTC	
E / I	VAL SOMMAR/VINTER FJÄRR	SUMMER/WINTER		
FU22	SÄKRINGAR FLÄKT 2	FANS FUSES 2	CH10gG 4A	WEBER
KA3	RELÄ HP	HP RELAY	RMIA45230AC	GAVAZZI
KAIE	RELÄ FRÅN/TILL	ON-OFF RELAY	RMIA45230AC	GAVAZZI
KM22	KONTAKTOR FLÄKTAR 2	FANS 2 CONTACTOR	LS 4 220V	AEG
SP.C1	DEFR. TRYCKVAKT 1	DEFR. PRESS.SWITCH 1	016-H6750.B01	RANCO
YV.I1	4-VÄGS MAGNETVENTIL 1	4 WAY SOLENOID VALVE 1	L 30 220V	RANCO
YV.L1	MAGNETVENTIL 1	SOLENOID VALVE 1	HM2 220V	CASTEL
YV.L5	MAGNETVENTIL 5	SOLENOID VALVE 5	HM2 220V	CASTEL

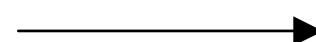

BLUE BOX GROUP			
Komponentlista / Part List		Anm.	SV 2006-09-15
Ritning / Drawing	U200T01A.ECH	Doc.	u200t01a.SV.18.doc
Datum / Date	24/03/05	SIDA 18 AV 28	

## MOD. 4.2

### TILLÄGG AV KOMPONENTER FÖR CH ENHETER - COMPONENTS TO BE ADDED FOR CH UNITS

Ref.	Beskrivning	Description	Typ/Type	Tillverk./Manuf
BT1	REFERENSGIVARE	FIDUCIAL PROBE	NTC	
BT2	GIVARE UTGÅENDE	OUTLET USER PROBE	NTC	
FU40	SÄKRINGAR ELVÄRMEKRETS	HEATER CIRCUIT FUSES	CH10gG 10A	WEBER
KM13	KONTAKTOR PUMP 1	PUMP 1 CONTACTOR	LS 4 220V	AEG
KM14	KONTAKTOR PUMP 2	PUMP 2 CONTACTOR	LS 4 220V	AEG
KM40	KONTAKTOR ELVÄRME FÖRÅNG.	EVAP.ELECT.HEAT.CONTACTOR	LS 4 220V	AEG
M13	PUMP 1	PUMP 1	0,9 kW	
M14	PUMP 2	PUMP 2	0,9 kW	
QM13	ÖVERSTRÖMSSKYDD PUMP 1	PUMP MOTOR PROTECTION 1	MBS 25 2,5/4	AEG
QM14	ÖVERSTRÖMSSKYDD PUMP 2	PUMP MOTOR PROTECTION 2	MBS 25 2,5/4	AEG
R10	ELVÄRME TANK	TANK ELECT.HEATER	300 W	IRCA
R5	ELVÄRME FÖRÅNGARE 1	EVAP.ELECT.HEATER 1	170 W	RICA
R9	ELVÄRME VATTENRÖR	HYDRAULIC CIRC.HEATER	240 W	FER
SP.W	FLÖDESVAKT	FLOW SWITCH		

### TILLÄGG AV KOMPONENTER FÖR HP ENHETER - COMPONENTS TO BE ADDED FOR HP UNITS

A10	FRÅN/TILL FLÄKT STYRNING	ON/OFF FAN DRIVER	CONVONOFF0	CAREL
A13	TERMOSTAT BATTERI	BATTERY THERMOSTAT	RTA200B230	CAREL
BPH1	TRYCKOMVANDLARE 1	PRESSURE TRANSDUCER 1	SPKT00B6R0	CAREL
BT1	REFERENSGIVARE	FIDUCIAL PROBE	NTC	CAREL
BT13	GIVARE BATTERI	BATTERY PROBE	NTC	CAREL
BT2	GIVARE UTGÅENDE	OUTLET USER PROBE	NTC	CAREL
E / I	VAL SOMMAR/VINTER FJÄRR	SUMMER/WINTER		
FU22	SÄKRINGAR FLÄKT 2	FANS FUSES 2	CH10gG 4A	WEBER
FU40	SÄKRINGAR ELVÄRMEKRETS	HEATER CIRCUIT FUSES	CH10gG 10A	WEBER
KA3	RELÄ HP	HP RELAY	RMIA45230AC	GAVAZZI
KM13	KONTAKTOR PUMP 1	PUMP 1 CONTACTOR	LS 4 220V	AEG
KM14	KONTAKTOR PUMP 2	PUMP 2 CONTACTOR	LS 4 220V	AEG
KM22	KONTAKTOR FLÄKT CH	FANS CONTACTOR CH	LS 4 220V	AEG
KM23	KONTAKTOR FLÄKT HP	FANS CONTACTOR HP	LS 4 220V	AEG
KM40	KONTAKTOR ELVÄRME FÖRÅNG.	EVAP.ELECT.HEAT.CONTACTOR	LS 4 220V	AEG
M13	PUMP 1	PUMP 1	0,9 kW	
M14	PUMP 1	PUMP 1	0,9 kW	
QM13	ÖVERSTRÖMSSKYDD PUMP 1	PUMP MOTOR PROTECTION 1	MBS 25 2,5/4	AEG
QM14	S ÖVERSTRÖMSSKYDD PUMP 2	PUMP MOTOR PROTECTION 2	MBS 25 2,5/4	AEG
R10	ELVÄRME TANK	TANK ELECT.HEATER		
R5	ELVÄRME FÖRÅNGARE 1	EVAP.ELECT.HEATER 1		
R9	ELVÄRME VATTENRÖR	HYDRAULIC CIRC.HEATER		
SP.C1	DEFR. TRYCKVAKT 1	DEFR. PRESS.SWITCH 1	016-H6750.B01	RANCO
SP.W	FLÖDESVAKT	FLOW SWITCH		
YV.I1	4-VÄGS MAGNETVENTIL 1	4 WAY SOLENOID VALVE 1	L 30 220V	RANCO
YV.L1	MAGNETVENTIL 1	SOLENOID VALVE 1	HM2 220V	CASTEL

### REDUCERADE PUMPAR - REDUCED PUMPS

KM13	KONTAKTOR REDUCERAD PUMP 1	REDUCED PUMP 1 CONTACTOR	LS 4 220V	AEG
KM14	KONTAKTOR REDUCERAD PUMP 2	REDUCED PUMP 2 CONTACTOR	LS 4 220V	AEG
M13	REDUCERAD PUMP 1	REDUCED PUMPS 1	0,55 kW	
M14	REDUCERAD PUMP 2	REDUCED PUMPS 2	0,55 kW	
QM13	ÖVERS.SKYDD RED. PUMP 1	REDUC. PUMP MOTOR PROTEC.1	MBS 25 1,6/2,5	AEG
QM14	ÖVERS.SKYDD RED. PUMP 2	REDUC. PUMP MOTOR PROTEC.2	MBS 25 1,6/2,5	AEG

### ÖVERDIM. PUMPAR - OVERSIZED PUMPS

KM13	KONTAKTOR ÖVERDIM. PUMP 1	OVERSIZED PUMP 1 CONTACTOR	LS 4 220V	AEG
KM14	KONTAKTOR ÖVERDIM. PUMP 2	OVERSIZED PUMP 2 CONTACTOR	LS 4 220V	AEG
M13	ÖVERDIM. PUMP 1	OVERSIZED PUMP 1	1,1 kW	
M14	ÖVERDIM. PUMP 2	OVERSIZED PUMP 2	1,1 kW	
QM13	ÖVERS.SKYDD ÖVERDIM. PUMP 1	OVERS PUMP MOTOR PROTEC.1	MBS 25 2,5/4	AEG
QM14	ÖVERS.SKYDD ÖVERDIM. PUMP 2	OVERS PUMP MOTOR PROTEC.2	MBS 25 2,5/4	AEG

BLUE BOX GROUP			
Komponentlista / Part List		Anm.	SV 2006-09-15
Ritning / Drawing	U200T01A.ECH	Doc.	u200t01a.SV.19.doc
Datum / Date	24/03/05	SIDA 19 AV 28	

**LE ENHET - LE UNIT**
**MOD. 5.2**

Ref.	Beskrivning	Description	Typ/Type	Tillverk./Manuf
A1	FJÄRRTERMINAL	REMOTE TERMINAL	MCH200TW00	CAREL
A2	KONTROLL KORT 1	CONTROL BOARD 1	MCH2000001	CAREL
A3	EXTRA KONTROLL KORT	ADDITIONAL CONTROL BOARD	MCH2000021	CAREL
A4	SERIELLT KORT	SERIAL BOARD	MCH2004850	CAREL
A5	STEGLÖS FLÄKTREGLERING	FAN SPEED CONTROL	VRTMS 12	FAE
A51	STYRKORT 1 ELEK. TERMOSTAT	THERM. VALVE CONTROL 1	EVD0000300	CAREL
A6	SERIELLT KORT	SERIAL BOARD	MCH200TSV0	CAREL
A67	ELEKT. TERMO. VENTIL 1	THERM. ELECTR. VALVE 1		SPORLAN
A70	FILTER	FILTER	0907930AXX	CAREL
A71	BATTERIMODUL	BATTERY MODULE	EVBAT00100	CAREL
BP51	TRYCKOMVANDLARE CH	CH PRESSURE TRANSDUCER	PA-21M30	KELLER
BPH1	TRYCKOMVANDLARE 1	PRESSURE TRANSDUCER 1	SPKT00B6R0	CAREL
BT50	GIVARE 1	PROBE 1	NTC	CAREL
FU.L	SÄKRINGAR MATNING	SUPPLY FUSES		
FU1	SÄKRINGAR KOMPRESSOR 1	COMPRESSOR 1 FUSES	CH10gG 25A	WEBER
FU2	SÄKRINGAR KOMPRESSOR 2	COMPRESSOR 2 FUSES	CH10gG 25A	WEBER
FU20	SÄKRINGAR RGF	RGF FUSES	CH10gG 20A	WEBER
FU21	SÄKRINGAR FLÄKT 1	FANS FUSES 1	CH10gG 4A	WEBER
FU50	SÄKRINGAR TRANSF. KRETS	AUX.TRANSF.CIRCUIT FUSES	CH10gG 4A	WEBER
FU51	SÄKRING MANÖVERKRETS	AUX. CIRCUIT FUSE	CH10gG 2A	WEBER
FU52	SÄKRING KONTROLL	CONTROL FUSE	CH10gG 4A	WEBER
FU56	SÄKRINGAR FAS SEKV. RELÄ	PHASE SEQ.RELAY FUSES	CH10gG 2A	WEBER
IE	YTTRE FÖRREGLING 1 FRÅN/TILL	EX.INTERLOCK 1 ON/OFF		
IRG	FÖRREGLING RGF	RGF INTERLOCK		
IV	FÖRREGLING FLÄKTAR	FANS INTERLOCK		
KA1	SPÄNNINGSRELÄ	VOLTAGE RELAY	RMIA210230AC	GAVAZZI
KA2	FLÄKT LARMRELÄ	FAN ALARM RELAY	RMIA45230AC	GAVAZZI
KA5	FAS SEKVENSS RELÄ	PHASE SEQUENCE RELAY	DPA01CM44	GAVAZZI
KM1	KOMPRESSOR 1 KONTAKTOR	COMPRESSOR 1 CONTACTOR	LS 37 220V	AEG
KM2	KOMPRESSOR 2 KONTAKTOR	COMPRESSOR 2 CONTACTOR	LS 37 220V	AEG
KM21	KONTAKTOR FLÄKT 1	FANS 1 CONTACTOR	LS 4 220V	AEG
M1	KOMPRESSOR 1	COMPRESSOR 1	ZP120KCE	COPELAND
M2	KOMPRESSOR 2	COMPRESSOR 2	ZP120KCE	COPELAND
M21	FLÄKTAR	FANS	2 x 0,69 kW	
QS	HUVUDSTRÖMBRYTARE	MAIN SWITCH	COMO M 4X80	SOCOMEK
R1	ELVÄRME VEVHUS KOMPR.1	CRANKCASE HEATER COMP.1	90 W	COPELAND
R2	ELVÄRME VEVHUS KOMPR.2	CRANKCASE HEATER COMP.2	90 W	COPELAND
RK3	ELVÄRMARE FÖR ELEKTRONIK	CONTROL ELECTRIC HEATER	120 OHM	
SP.H1	HÖGTRYCKSVAKT 1	HIGH PRESSURE SWITCH 1		
SP.H2	HÖGTRYCKSVAKT 2	HIGH PRESSURE SWITCH 2		
SP.L1	LÅGTRYCKSVAKT 1	LOW PRESSURE SWITCH 1		
SP.L2	LÅGTRYCKSVAKT 2	LOW PRESSURE SWITCH 2		
TC1	TRANSFORMATOR MANÖVER	AUX.TRANSFORMER	300 VA	
YV.L1	MAGNETVENTIL 1	SOLENOID VALVE 1	HM2 220V	CASTEL
YV.M1	MAGNETVENTIL FÖRÅNGARE 1	EVAP.CONTROL VALVE 1	HM2 220V	CASTEL
YV.S1	MAGNETVENTIL INSPRUTNING 1	INJECTION SOL.VALVE 1	HM2 220V	CASTEL

**TILLÄGG AV KOMPONENTER FÖR LE/HP ENHETER - COMPONENTS TO BE ADDED FOR LE/HP UNITS**

A10	FRÅN/TILL FLÄKT STYRNING	ON/OFF FAN DRIVER	CONVONOFF0	CAREL
A13	TERMOSTAT BATTERI	BATTERY THERMOSTAT	RTA200B230	CAREL
BT13	GIVARE BATTERI	BATTERY PROBE	NTC	
E / I	VAL SOMMAR/VINTER FJÄRR	SUMMER/WINTER		
FU22	SÄKRINGAR FLÄKT 2	FANS FUSES 2	CH10gG 4A	WEBER
KA3	RELÄ HP	HP RELAY	RMIA45230AC	GAVAZZI
KAIE	RELÄ FRÅN/TILL	ON-OFF RELAY	RMIA45230AC	GAVAZZI
KM22	KONTAKTOR FLÄKTAR 2	FANS 2 CONTACTOR	LS 4 220V	AEG
SP.C1	DEFR. TRYCKVAKT 1	DEFR. PRESS.SWITCH 1	016-H6750.B01	RANCO
YV.I1	4-VÄGS MAGNETVENTIL 1	4 WAY SOLENOID VALVE 1	L 30 220V	RANCO
YV.L1	MAGNETVENTIL 1	SOLENOID VALVE 1	HM2 220V	CASTEL
YV.L5	MAGNETVENTIL 5	SOLENOID VALVE 5	HM2 220V	CASTEL

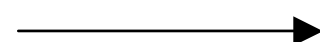

BLUE BOX GROUP			
Komponentlista / Part List		Anm.	SV 2006-09-15
Ritning / Drawing	U200T01A.ECH	Doc.	u200t01a.SV.20.doc
Datum / Date	24/03/05	SIDA 20 AV 28	

## MOD. 5.2

### TILLÄGG AV KOMPONENTER FÖR CH ENHETER - COMPONENTS TO BE ADDED FOR CH UNITS

Ref.	Beskrivning	Description	Typ/Type	Tillverk./Manuf
BT1	REFERENSGIVARE	FIDUCIAL PROBE	NTC	
BT2	GIVARE UTGÅENDE	OUTLET USER PROBE	NTC	
FU40	SÄKRINGAR ELVÄRMEKRETS	HEATER CIRCUIT FUSES	CH10gG 10A	WEBER
KM13	KONTAKTOR PUMP 1	PUMP 1 CONTACTOR	LS 4 220V	AEG
KM14	KONTAKTOR PUMP 2	PUMP 2 CONTACTOR	LS 4 220V	AEG
KM40	KONTAKTOR ELVÄRME FÖRÅNG.	EVAP.ELECT.HEAT.CONTACTOR	LS 4 220V	AEG
M13	PUMP 1	PUMP 1	0,9 kW	
M14	PUMP 2	PUMP 2	0,9 kW	
QM13	ÖVERSTRÖMSSKYDD PUMP 1	PUMP MOTOR PROTECTION 1	MBS 25 2,5/4	AEG
QM14	ÖVERSTRÖMSSKYDD PUMP 2	PUMP MOTOR PROTECTION 2	MBS 25 2,5/4	AEG
R10	ELVÄRME TANK	TANK ELECT.HEATER	300 W	IRCA
R5	ELVÄRME FÖRÅNGARE 1	EVAP.ELECT.HEATER 1	170 W	RICA
R9	ELVÄRME VATTENRÖR	HYDRAULIC CIRC.HEATER	240 W	FER
SP.W	FLÖDESVAKT	FLOW SWITCH		

### TILLÄGG AV KOMPONENTER FÖR HP ENHETER - COMPONENTS TO BE ADDED FOR HP UNITS

A10	FRÅN/TILL FLÄKT STYRNING	ON/OFF FAN DRIVER	CONVONOFF0	CAREL
A13	TERMOSTAT BATTERI	BATTERY THERMOSTAT	RTA200B230	CAREL
BPH1	TRYCKOMVANDLARE 1	PRESSURE TRANSDUCER 1	SPKT00B6R0	CAREL
BT1	REFERENSGIVARE	FIDUCIAL PROBE	NTC	CAREL
BT13	GIVARE BATTERI	BATTERY PROBE	NTC	CAREL
BT2	GIVARE UTGÅENDE	OUTLET USER PROBE	NTC	CAREL
E / I	VAL SOMMAR/VINTER FJÄRR	SUMMER/WINTER		
FU22	SÄKRINGAR FLÄKT 2	FANS FUSES 2	CH10gG 4A	WEBER
FU40	SÄKRINGAR ELVÄRMEKRETS	HEATER CIRCUIT FUSES	CH10gG 10A	WEBER
KA3	RELÄ HP	HP RELAY	RMIA45230AC	GAVAZZI
KM13	KONTAKTOR PUMP 1	PUMP 1 CONTACTOR	LS 4 220V	AEG
KM14	KONTAKTOR PUMP 2	PUMP 2 CONTACTOR	LS 4 220V	AEG
KM22	KONTAKTOR FLÄKT CH	FANS CONTACTOR CH	LS 4 220V	AEG
KM23	KONTAKTOR FLÄKT HP	FANS CONTACTOR HP	LS 4 220V	AEG
KM40	KONTAKTOR ELVÄRME FÖRÅNG.	EVAP.ELECT.HEAT.CONTACTOR	LS 4 220V	AEG
M13	PUMP 1	PUMP 1	0,9 kW	
M14	PUMP 1	PUMP 1	0,9 kW	
QM13	ÖVERSTRÖMSSKYDD PUMP 1	PUMP MOTOR PROTECTION 1	MBS 25 2,5/4	AEG
QM14	S ÖVERSTRÖMSSKYDD PUMP 2	PUMP MOTOR PROTECTION 2	MBS 25 2,5/4	AEG
R10	ELVÄRME TANK	TANK ELECT.HEATER		
R5	ELVÄRME FÖRÅNGARE 1	EVAP.ELECT.HEATER 1		
R9	ELVÄRME VATTENRÖR	HYDRAULIC CIRC.HEATER		
SP.C1	DEFR. TRYCKVAKT 1	DEFR. PRESS.SWITCH 1	016-H6750.B01	RANCO
SP.W	FLÖDESVAKT	FLOW SWITCH		
YV.I1	4-VÄGS MAGNETVENTIL 1	4 WAY SOLENOID VALVE 1	L 30 220V	RANCO
YV.L1	MAGNETVENTIL 1	SOLENOID VALVE 1	HM2 220V	CASTEL

### REDUCERADE PUMPAR - REDUCED PUMPS

KM13	KONTAKTOR REDUCERAD PUMP 1	REDUCED PUMP 1 CONTACTOR	LS 4 220V	AEG
KM14	KONTAKTOR REDUCERAD PUMP 2	REDUCED PUMP 2 CONTACTOR	LS 4 220V	AEG
M13	REDUCERAD PUMP 1	REDUCED PUMPS 1	0,55 kW	
M14	REDUCERAD PUMP 2	REDUCED PUMPS 2	0,55 kW	
QM13	ÖVERS.SKYDD RED. PUMP 1	REDUC. PUMP MOTOR PROTEC.1	MBS 25 1,6/2,5	AEG
QM14	ÖVERS.SKYDD RED. PUMP 2	REDUC. PUMP MOTOR PROTEC.2	MBS 25 1,6/2,5	AEG

### ÖVERDIM. PUMPAR - OVERSIZED PUMPS

KM13	KONTAKTOR ÖVERDIM. PUMP 1	OVERSIZED PUMP 1 CONTACTOR	LS 4 220V	AEG
KM14	KONTAKTOR ÖVERDIM. PUMP 2	OVERSIZED PUMP 2 CONTACTOR	LS 4 220V	AEG
M13	ÖVERDIM. PUMP 1	OVERSIZED PUMP 1	1,5 kW	
M14	ÖVERDIM. PUMP 2	OVERSIZED PUMP 2	1,5 kW	
QM13	ÖVERS.SKYDD ÖVERDIM. PUMP 1	OVERS PUMP MOTOR PROTEC.1	MBS 25 2,5/4	AEG
QM14	ÖVERS.SKYDD ÖVERDIM. PUMP 2	OVERS PUMP MOTOR PROTEC.2	MBS 25 2,5/4	AEG

BLUE BOX GROUP			
Komponentlista / Part List		Anm.	SV 2006-09-15
Ritning / Drawing	U200T01A.ECH	Doc.	u200t01a.SV.21.doc
Datum / Date	24/03/05	SIDA 21 AV 28	

**LE ENHET - LE UNIT**
**MOD. 6.2**

Ref.	Beskrivning	Description	Typ/Type	Tillverk./Manuf
A1	FJÄRRTERMINAL	REMOTE TERMINAL	MCH200TW00	CAREL
A2	KONTROLL KORT 1	CONTROL BOARD 1	MCH2000001	CAREL
A3	EXTRA KONTROLL KORT	ADDITIONAL CONTROL BOARD	MCH2000021	CAREL
A4	SERIELLT KORT	SERIAL BOARD	MCH2004850	CAREL
A5	STEGLÖS FLÄKTREGLERING	FAN SPEED CONTROL	VRTMS 12	FAE
A51	STYRKORT 1 ELEK. TERMOSTAT	THERM. VALVE CONTROL 1	EVD0000300	CAREL
A6	SERIELLT KORT	SERIAL BOARD	MCH200TSV0	CAREL
A67	ELEKT. TERMO. VENTIL 1	THERM. ELECTR. VALVE 1		SPORLAN
A70	FILTER	FILTER	0907930AXX	CAREL
A71	BATTERIMODUL	BATTERY MODULE	EVBAT00100	CAREL
BP51	TRYCKOMVANDLARE CH	CH PRESSURE TRANSDUCER	PA-21M30	KELLER
BPH1	TRYCKOMVANDLARE 1	PRESSURE TRANSDUCER 1	SPKT00B6R0	CAREL
BT50	GIVARE 1	PROBE 1	NTC	CAREL
FU.L	SÄKRINGAR MATNING	SUPPLY FUSES		
FU1	SÄKRINGAR KOMPRESSOR 1	COMPRESSOR 1 FUSES	CH10gG 32A	WEBER
FU2	SÄKRINGAR KOMPRESSOR 2	COMPRESSOR 2 FUSES	CH10gG 32A	WEBER
FU20	SÄKRINGAR RGF	RGF FUSES	CH10gG 20A	WEBER
FU21	SÄKRINGAR FLÄKT 1	FANS FUSES 1	CH10gG 4A	WEBER
FU50	SÄKRINGAR TRANSF. KRETS	AUX.TRANSF.CIRCUIT FUSES	CH10gG 4A	WEBER
FU51	SÄKRING MANÖVERKRETS	AUX. CIRCUIT FUSE	CH10gG 2A	WEBER
FU52	SÄKRING KONTROLL	CONTROL FUSE	CH10gG 4A	WEBER
FU56	SÄKRINGAR FAS SEKV. RELÄ	PHASE SEQ.RELAY FUSES	CH10gG 2A	WEBER
IE	YTTRE FÖRREGLING 1 FRÅN/TILL	EX.INTERLOCK 1 ON/OFF		
IRG	FÖRREGLING RGF	RGF INTERLOCK		
IV	FÖRREGLING FLÄKTAR	FANS INTERLOCK		
KA1	SPÄNNINGSRELÄ	VOLTAGE RELAY	RMIA210230AC	GAVAZZI
KA2	FLÄKT LARMRELÄ	FAN ALARM RELAY	RMIA45230AC	GAVAZZI
KA5	FAS SEKVENSS RELÄ	PHASE SEQUENCE RELAY	DPA01CM44	GAVAZZI
KM1	KOMPRESSOR 1 KONTAKTOR	COMPRESSOR 1 CONTACTOR	LS 37 220V	AEG
KM2	KOMPRESSOR 2 KONTAKTOR	COMPRESSOR 2 CONTACTOR	LS 37 220V	AEG
KM21	KONTAKTOR FLÄKT 1	FANS 1 CONTACTOR	LS 4 220V	AEG
M1	KOMPRESSOR 1	COMPRESSOR 1	ZP137KCE	COPELAND
M2	KOMPRESSOR 2	COMPRESSOR 2	ZP137KCE	COPELAND
M21	FLÄKTAR	FANS	2 x 0,69 kW	
QS	HUVUDSTRÖMBRYTARE	MAIN SWITCH	SIRCO M 4X80	SOCOMEK
R1	ELVÄRME VEVHUS KOMPR.1	CRANKCASE HEATER COMP.1	90 W	COPELAND
R2	ELVÄRME VEVHUS KOMPR.2	CRANKCASE HEATER COMP.2	90 W	COPELAND
RK3	ELVÄRMARE FÖR ELEKTRONIK	CONTROL ELECTRIC HEATER	120 OHM	
SP.H1	HÖGTRYCKSVAKT 1	HIGH PRESSURE SWITCH 1		
SP.H2	HÖGTRYCKSVAKT 2	HIGH PRESSURE SWITCH 2		
SP.L1	LÅGTRYCKSVAKT 1	LOW PRESSURE SWITCH 1		
SP.L2	LÅGTRYCKSVAKT 2	LOW PRESSURE SWITCH 2		
TC1	TRANSFORMATOR MANÖVER	AUX.TRANSFORMER	300 VA	
YV.L1	MAGNETVENTIL 1	SOLENOID VALVE 1	HM2 220V	CASTEL
YV.M1	MAGNETVENTIL FÖRÅNGARE 1	EVAP.CONTROL VALVE 1	HM2 220V	CASTEL
YV.S1	MAGNETVENTIL INSPRUTNING 1	INJECTION SOL.VALVE 1	HM2 220V	CASTEL

**TILLÄGG AV KOMPONENTER FÖR LE/HP ENHETER - COMPONENTS TO BE ADDED FOR LE/HP UNITS**

A10	FRÅN/TILL FLÄKT STYRNING	ON/OFF FAN DRIVER	CONVONOFF0	CAREL
A13	TERMOSTAT BATTERI	BATTERY THERMOSTAT	RTA200B230	CAREL
BT13	GIVARE BATTERI	BATTERY PROBE	NTC	
E / I	VAL SOMMAR/VINTER FJÄRR	SUMMER/WINTER		
FU22	SÄKRINGAR FLÄKT 2	FANS FUSES 2	CH10gG 4A	WEBER
KA3	RELÄ HP	HP RELAY	RMIA45230AC	GAVAZZI
KAIE	RELÄ FRÅN/TILL	ON-OFF RELAY	RMIA45230AC	GAVAZZI
KM22	KONTAKTOR FLÄKTAR 2	FANS 2 CONTACTOR	LS 4 220V	AEG
SP.C1	DEFR. TRYCKVAKT 1	DEFR. PRESS.SWITCH 1	016-H6750.B01	RANCO
YV.I1	4-VÄGS MAGNETVENTIL 1	4 WAY SOLENOID VALVE 1	L 30 220V	RANCO
YV.L1	MAGNETVENTIL 1	SOLENOID VALVE 1	HM2 220V	CASTEL
YV.L5	MAGNETVENTIL 5	SOLENOID VALVE 5	HM2 220V	CASTEL

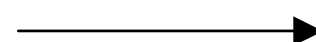

BLUE BOX GROUP			
Komponentlista / Part List		Anm.	SV 2006-09-15
Ritning / Drawing	U200T01A.ECH	Doc.	u200t01a.SV.22.doc
Datum / Date	24/03/05	SIDA 22 AV 28	

## MOD. 6.2

### TILLÄGG AV KOMPONENTER FÖR CH ENHETER - COMPONENTS TO BE ADDED FOR CH UNITS

Ref.	Beskrivning	Description	Typ/Type	Tillverk./Manuf
BT1	REFERENSGIVARE	FIDUCIAL PROBE	NTC	
BT2	GIVARE UTGÅENDE	OUTLET USER PROBE	NTC	
FU40	SÄKRINGAR ELVÄRMEKRETS	HEATER CIRCUIT FUSES	CH10gG 10A	WEBER
KM13	KONTAKTOR PUMP 1	PUMP 1 CONTACTOR	LS 4 220V	AEG
KM14	KONTAKTOR PUMP 2	PUMP 2 CONTACTOR	LS 4 220V	AEG
KM40	KONTAKTOR ELVÄRME FÖRÅNG.	EVAP.ELECT.HEAT.CONTACTOR	LS 4 220V	AEG
M13	PUMP 1	PUMP 1	1,5 kW	
M14	PUMP 2	PUMP 2	1,5 kW	
QM13	ÖVERSTRÖMSSKYDD PUMP 1	PUMP MOTOR PROTECTION 1	MBS 25 2,5/4	AEG
QM14	ÖVERSTRÖMSSKYDD PUMP 2	PUMP MOTOR PROTECTION 2	MBS 25 2,5/4	AEG
R10	ELVÄRME TANK	TANK ELECT.HEATER	300 W	IRCA
R5	ELVÄRME FÖRÅNGARE 1	EVAP.ELECT.HEATER 1	170 W	RICA
R9	ELVÄRME VATTENRÖR	HYDRAULIC CIRC.HEATER	240 W	FER
SP.W	FLÖDESVAKT	FLOW SWITCH		

### TILLÄGG AV KOMPONENTER FÖR HP ENHETER - COMPONENTS TO BE ADDED FOR HP UNITS

A10	FRÅN/TILL FLÄKT STYRNING	ON/OFF FAN DRIVER	CONVONOFF0	CAREL
A13	TERMOSTAT BATTERI	BATTERY THERMOSTAT	RTA200B230	CAREL
BPH1	TRYCKOMVANDLARE 1	PRESSURE TRANSDUCER 1	SPKT00B6R0	CAREL
BT1	REFERENSGIVARE	FIDUCIAL PROBE	NTC	CAREL
BT13	GIVARE BATTERI	BATTERY PROBE	NTC	CAREL
BT2	GIVARE UTGÅENDE	OUTLET USER PROBE	NTC	CAREL
E / I	VAL SOMMAR/VINTER FJÄRR	SUMMER/WINTER		
FU22	SÄKRINGAR FLÄKT 2	FANS FUSES 2	CH10gG 4A	WEBER
FU40	SÄKRINGAR ELVÄRMEKRETS	HEATER CIRCUIT FUSES	CH10gG 10A	WEBER
KA3	RELÄ HP	HP RELAY	RMIA45230AC	GAVAZZI
KM13	KONTAKTOR PUMP 1	PUMP 1 CONTACTOR	LS 4 220V	AEG
KM14	KONTAKTOR PUMP 2	PUMP 2 CONTACTOR	LS 4 220V	AEG
KM22	KONTAKTOR FLÄKT CH	FANS CONTACTOR CH	LS 4 220V	AEG
KM23	KONTAKTOR FLÄKT HP	FANS CONTACTOR HP	LS 4 220V	AEG
KM40	KONTAKTOR ELVÄRME FÖRÅNG.	EVAP.ELECT.HEAT.CONTACTOR	LS 4 220V	AEG
M13	PUMP 1	PUMP 1	1,5 kW	
M14	PUMP 1	PUMP 1	1,5 kW	
QM13	ÖVERSTRÖMSSKYDD PUMP 1	PUMP MOTOR PROTECTION 1	MBS 25 2,5/4	AEG
QM14	S ÖVERSTRÖMSSKYDD PUMP 2	PUMP MOTOR PROTECTION 2	MBS 25 2,5/4	AEG
R10	ELVÄRME TANK	TANK ELECT.HEATER		
R5	ELVÄRME FÖRÅNGARE 1	EVAP.ELECT.HEATER 1		
R9	ELVÄRME VATTENRÖR	HYDRAULIC CIRC.HEATER		
SP.C1	DEFR. TRYCKVAKT 1	DEFR. PRESS.SWITCH 1	016-H6750.B01	RANCO
SP.W	FLÖDESVAKT	FLOW SWITCH		
YV.I1	4-VÄGS MAGNETVENTIL 1	4 WAY SOLENOID VALVE 1	L 30 220V	RANCO
YV.L1	MAGNETVENTIL 1	SOLENOID VALVE 1	HM2 220V	CASTEL

### REDUCERADE PUMPAR - REDUCED PUMPS

KM13	KONTAKTOR REDUCERAD PUMP 1	REDUCED PUMP 1 CONTACTOR	LS 4 220V	AEG
KM14	KONTAKTOR REDUCERAD PUMP 2	REDUCED PUMP 2 CONTACTOR	LS 4 220V	AEG
M13	REDUCERAD PUMP 1	REDUCED PUMPS 1	1,1 kW	
M14	REDUCERAD PUMP 2	REDUCED PUMPS 2	1,1 kW	
QM13	ÖVERS.SKYDD RED. PUMP 1	REDUC. PUMP MOTOR PROTEC.1	MBS 25 2,5/4	AEG
QM14	ÖVERS.SKYDD RED. PUMP 2	REDUC. PUMP MOTOR PROTEC.2	MBS 25 2,5/4	AEG

### ÖVERDIM. PUMPAR - OVERSIZED PUMPS

KM13	KONTAKTOR ÖVERDIM. PUMP 1	OVERSIZED PUMP 1 CONTACTOR	LS 4 220V	AEG
KM14	KONTAKTOR ÖVERDIM. PUMP 2	OVERSIZED PUMP 2 CONTACTOR	LS 4 220V	AEG
M13	ÖVERDIM. PUMP 1	OVERSIZED PUMP 1	1,85 kW	
M14	ÖVERDIM. PUMP 2	OVERSIZED PUMP 2	1,85 kW	
QM13	ÖVERS.SKYDD ÖVERDIM. PUMP 1	OVERS PUMP MOTOR PROTEC.1	MBS 25 4/6,3	AEG
QM14	ÖVERS.SKYDD ÖVERDIM. PUMP 2	OVERS PUMP MOTOR PROTEC.2	MBS 25 4/6,3	AEG

BLUE BOX GROUP			
Komponentlista / Part List		Anm.	SV 2006-09-15
Ritning / Drawing	U200T01A.ECH	Doc.	u200t01a.SV.23.doc
Datum / Date	24/03/05	SIDA 23 AV 28	

**LE ENHET - LE UNIT**
**MOD. 8.2**

Ref.	Beskrivning	Description	Typ/Type	Tillverk./Manuf
A1	FJÄRRTERMINAL	REMOTE TERMINAL	MCH200TW00	CAREL
A2	KONTROLL KORT 1	CONTROL BOARD 1	MCH2000001	CAREL
A3	EXTRA KONTROLL KORT	ADDITIONAL CONTROL BOARD	MCH2000021	CAREL
A4	SERIELLT KORT	SERIAL BOARD	MCH2004850	CAREL
A5	STEGLÖS FLÄKTREGLERING	FAN SPEED CONTROL	VRTMS 12	FAE
A51	STYRKORT 1 ELEK. TERMOSTAT	THERM. VALVE CONTROL 1	EVD0000300	CAREL
A6	SERIELLT KORT	SERIAL BOARD	MCH200TSV0	CAREL
A67	ELEKT. TERMO. VENTIL 1	THERM. ELECTR. VALVE 1		SPORLAN
A70	FILTER	FILTER	0907930AXX	CAREL
A71	BATTERIMODUL	BATTERY MODULE	EVBAT00100	CAREL
BP51	TRYCKOMVANDLARE CH	CH PRESSURE TRANSDUCER	PA-21M30	KELLER
BPH1	TRYCKOMVANDLARE 1	PRESSURE TRANSDUCER 1	SPKT00B6R0	CAREL
BT50	GIVARE 1	PROBE 1	NTC	CAREL
FTM1	INTERN TERMOSTAT 1	KLICSON 1		
FTM2	INTERN TERMOSTAT 2	KLICSON 2		
FU.L	SÄKRINGAR MATNING	SUPPLY FUSES		
FU1	SÄKRINGAR KOMPRESSOR 1	COMPRESSOR 1 FUSES	NH00gG 50A	WEBER
FU2	SÄKRINGAR KOMPRESSOR 2	COMPRESSOR 2 FUSES	NH00gG 50A	WEBER
FU20	SÄKRINGAR RGF	RGF FUSES	CH10gG 20A	WEBER
FU21	SÄKRINGAR FLÄKT 1	FANS FUSES 1	CH10gG 6A	WEBER
FU50	SÄKRINGAR TRANSF. KRETS	AUX.TRANSF.CIRCUIT FUSES	CH10gG 4A	WEBER
FU51	SÄKRING MANÖVERKRETS	AUX. CIRCUIT FUSE	CH10gG 2A	WEBER
FU52	SÄKRING KONTROLL	CONTROL FUSE	CH10gG 4A	WEBER
FU56	SÄKRINGAR FAS SEKV. RELÄ	PHASE SEQ.RELAY FUSES	CH10gG 2A	WEBER
IE	YTTRE FÖRREGLING 1 FRÅN/TILL	EX.INTERLOCK 1 ON/OFF		
IRG	FÖRREGLING RGF	RGF INTERLOCK		
IV	FÖRREGLING FLÄKTAR	FANS INTERLOCK		
KA1	SPÄNNINGSRELÄ	VOLTAGE RELAY	RMIA210230AC	GAVAZZI
KA2	FLÄKT LARMRELÄ	FAN ALARM RELAY	RMIA45230AC	GAVAZZI
KA5	FAS SEKVENS RELÄ	PHASE SEQUENCE RELAY	DPA01CM44	GAVAZZI
KM1	KOMPRESSOR 1 KONTAKTOR	COMPRESSOR 1 CONTACTOR	LS 47 220V	AEG
KM2	KOMPRESSOR 2 KONTAKTOR	COMPRESSOR 2 CONTACTOR	LS 47 220V	AEG
KM21	KONTAKTOR FLÄKT 1	FANS 1 CONTACTOR	LS 4 220V	AEG
M1	KOMPRESSOR 1	COMPRESSOR 1	SH180	MANEUROP
M2	KOMPRESSOR 2	COMPRESSOR 2	SH180	MANEUROP
M21	FLÄKTAR	FANS	3 x 0,69 kW	
QS	HUVUDSTRÖMBRYTARE	MAIN SWITCH	SIRCO 4X125	SOCOMEK
R1	ELVÄRME VEVHUS KOMPR.1	CRANKCASE HEATER COMP.1	75 W	COPELAND
R2	ELVÄRME VEVHUS KOMPR.2	CRANKCASE HEATER COMP.2	75 W	COPELAND
RK3	ELVÄRMARE FÖR ELEKTRONIK	CONTROL ELECTRIC HEATER	120 OHM	
SP.H1	HÖGTRYCKSVAKT 1	HIGH PRESSURE SWITCH 1		
SP.H2	HÖGTRYCKSVAKT 2	HIGH PRESSURE SWITCH 2		
SP.L1	LÅGTRYCKSVAKT 1	LOW PRESSURE SWITCH 1		
SP.L2	LÅGTRYCKSVAKT 2	LOW PRESSURE SWITCH 2		
TC1	TRANSFORMATOR MANÖVER	AUX.TRANSFORMER	300 VA	
YV.L1	MAGNETVENTIL 1	SOLENOID VALVE 1	HM2 220V	CASTEL
YV.M1	MAGNETVENTIL FÖRÅNGARE 1	EVAP.CONTROL VALVE 1	HM2 220V	CASTEL
YV.S1	MAGNETVENTIL INSPRUTNING 1	INJECTION SOL.VALVE 1	HM2 220V	CASTEL

**TILLÄGG AV KOMPONENTER FÖR LE/HP ENHETER - COMPONENTS TO BE ADDED FOR LE/HP UNITS**

A10	FRÅN/TILL FLÄKT STYRNING	ON/OFF FAN DRIVER	CONVONOFF0	CAREL
A13	TERMOSTAT BATTERI	BATTERY THERMOSTAT	RTA200B230	CAREL
BT13	GIVARE BATTERI	BATTERY PROBE	NTC	
E / I	VAL SOMMAR/VINTER FJÄRR	SUMMER/WINTER		
FU22	SÄKRINGAR FLÄKT 2	FANS FUSES 2	CH10gG 6A	WEBER
KA3	RELÄ HP	HP RELAY	RMIA45230AC	GAVAZZI
KAIE	RELÄ FRÅN/TILL	ON-OFF RELAY	RMIA45230AC	GAVAZZI
KM22	KONTAKTOR FLÄKTAR 2	FANS 2 CONTACTOR	LS 4 220V	AEG
SP.C1	DEFR. TRYCKVAKT 1	DEFR. PRESS.SWITCH 1	016-H6750.B01	RANCO
YV.I1	4-VÄGS MAGNETVENTIL 1	4 WAY SOLENOID VALVE 1	L 30 220V	RANCO
YV.L1	MAGNETVENTIL 1	SOLENOID VALVE 1	HM2 220V	CASTEL
YV.L5	MAGNETVENTIL 5	SOLENOID VALVE 5	HM2 220V	CASTEL

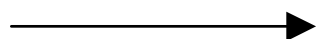

BLUE BOX GROUP			
Komponentlista / Part List		Anm.	SV 2006-09-15
Ritning / Drawing	U200T01A.ECH	Doc.	u200t01a.SV.24.doc
Datum / Date	24/03/05	SIDA 24 AV 28	

## MOD. 8.2

### TILLÄGG AV KOMPONENTER FÖR CH ENHETER - COMPONENTS TO BE ADDED FOR CH UNITS

Ref.	Beskrivning	Description	Typ/Type	Tillverk./Manuf
BT1	REFERENSGIVARE	FIDUCIAL PROBE	NTC	
BT2	GIVARE UTGÅENDE	OUTLET USER PROBE	NTC	
FU40	SÄKRINGAR ELVÄRMEKRETS	HEATER CIRCUIT FUSES	CH10gG 10A	WEBER
KM13	KONTAKTOR PUMP 1	PUMP 1 CONTACTOR	LS 4 220V	AEG
KM14	KONTAKTOR PUMP 2	PUMP 2 CONTACTOR	LS 4 220V	AEG
KM40	KONTAKTOR ELVÄRME FÖRÅNG.	EVAP.ELECT.HEAT.CONTACTOR	LS 4 220V	AEG
M13	PUMP 1	PUMP 1	1,5 kW	
M14	PUMP 2	PUMP 2	1,5 kW	
QM13	ÖVERSTRÖMSSKYDD PUMP 1	PUMP MOTOR PROTECTION 1	MBS 25 2,5/4	AEG
QM14	ÖVERSTRÖMSSKYDD PUMP 2	PUMP MOTOR PROTECTION 2	MBS 25 2,5/4	AEG
R10	ELVÄRME TANK	TANK ELECT.HEATER	300 W	IRCA
R5	ELVÄRME FÖRÅNGARE 1	EVAP.ELECT.HEATER 1	170 W	RICA
R9	ELVÄRME VATTENRÖR	HYDRAULIC CIRC.HEATER	240 W	FER
SP.W	FLÖDESVAKT	FLOW SWITCH		

### TILLÄGG AV KOMPONENTER FÖR HP ENHETER - COMPONENTS TO BE ADDED FOR HP UNITS

A10	FRÅN/TILL FLÄKT STYRNING	ON/OFF FAN DRIVER	CONVONOFF0	CAREL
A13	TERMOSTAT BATTERI	BATTERY THERMOSTAT	RTA200B230	CAREL
BPH1	TRYCKOMVANDLARE 1	PRESSURE TRANSDUCER 1	SPKT00B6R0	CAREL
BT1	REFERENSGIVARE	FIDUCIAL PROBE	NTC	CAREL
BT13	GIVARE BATTERI	BATTERY PROBE	NTC	CAREL
BT2	GIVARE UTGÅENDE	OUTLET USER PROBE	NTC	CAREL
E / I	VAL SOMMAR/VINTER FJÄRR	SUMMER/WINTER		
FU22	SÄKRINGAR FLÄKT 2	FANS FUSES 2	CH10gG 6A	WEBER
FU40	SÄKRINGAR ELVÄRMEKRETS	HEATER CIRCUIT FUSES	CH10gG 10A	WEBER
KA3	RELÄ HP	HP RELAY	RMIA45230AC	GAVAZZI
KM13	KONTAKTOR PUMP 1	PUMP 1 CONTACTOR	LS 4 220V	AEG
KM14	KONTAKTOR PUMP 2	PUMP 2 CONTACTOR	LS 4 220V	AEG
KM22	KONTAKTOR FLÄKT CH	FANS CONTACTOR CH	LS 4 220V	AEG
KM23	KONTAKTOR FLÄKT HP	FANS CONTACTOR HP	LS 4 220V	AEG
KM40	KONTAKTOR ELVÄRME FÖRÅNG.	EVAP.ELECT.HEAT.CONTACTOR	LS 4 220V	AEG
M13	PUMP 1	PUMP 1	1,5 kW	
M14	PUMP 1	PUMP 1	1,5 kW	
QM13	ÖVERSTRÖMSSKYDD PUMP 1	PUMP MOTOR PROTECTION 1	MBS 25 2,5/4	AEG
QM14	S ÖVERSTRÖMSSKYDD PUMP 2	PUMP MOTOR PROTECTION 2	MBS 25 2,5/4	AEG
R10	ELVÄRME TANK	TANK ELECT.HEATER		
R5	ELVÄRME FÖRÅNGARE 1	EVAP.ELECT.HEATER 1		
R9	ELVÄRME VATTENRÖR	HYDRAULIC CIRC.HEATER		
SP.C1	DEFR. TRYCKVAKT 1	DEFR. PRESS.SWITCH 1	016-H6750.B01	RANCO
SP.W	FLÖDESVAKT	FLOW SWITCH		
YV.I1	4-VÄGS MAGNETVENTIL 1	4 WAY SOLENOID VALVE 1	L 30 220V	RANCO
YV.L1	MAGNETVENTIL 1	SOLENOID VALVE 1	HM2 220V	CASTEL

### REDUCERADE PUMPAR - REDUCED PUMPS

KM13	KONTAKTOR REDUCERAD PUMP 1	REDUCED PUMP 1 CONTACTOR	LS 4 220V	AEG
KM14	KONTAKTOR REDUCERAD PUMP 2	REDUCED PUMP 2 CONTACTOR	LS 4 220V	AEG
M13	REDUCERAD PUMP 1	REDUCED PUMPS 1	1,1 kW	
M14	REDUCERAD PUMP 2	REDUCED PUMPS 2	1,1 kW	
QM13	ÖVERS.SKYDD RED. PUMP 1	REDUC. PUMP MOTOR PROTEC.1	MBS 25 2,5/4	AEG
QM14	ÖVERS.SKYDD RED. PUMP 2	REDUC. PUMP MOTOR PROTEC.2	MBS 25 2,5/4	AEG

### ÖVERDIM. PUMPAR - OVERSIZED PUMPS

KM13	KONTAKTOR ÖVERDIM. PUMP 1	OVERSIZED PUMP 1 CONTACTOR	LS 4 220V	AEG
KM14	KONTAKTOR ÖVERDIM. PUMP 2	OVERSIZED PUMP 2 CONTACTOR	LS 4 220V	AEG
M13	ÖVERDIM. PUMP 1	OVERSIZED PUMP 1	3 kW	
M14	ÖVERDIM. PUMP 2	OVERSIZED PUMP 2	3 kW	
QM13	ÖVERS.SKYDD ÖVERDIM. PUMP 1	OVERS PUMP MOTOR PROTEC.1	MBS 25 6,3/10	AEG
QM14	ÖVERS.SKYDD ÖVERDIM. PUMP 2	OVERS PUMP MOTOR PROTEC.2	MBS 25 6,3/10	AEG

BLUE BOX GROUP			
Komponentlista / Part List		Anm.	SV 2006-09-15
Ritning / Drawing	U200T01A.ECH	Doc.	u200t01a.SV.25.doc
Datum / Date	24/03/05	SIDA 25 AV 28	

**LE ENHET - LE UNIT**
**MOD. 9.2**

Ref.	Beskrivning	Description	Typ/Type	Tillverk./Manuf
A1	FJÄRRTERMINAL	REMOTE TERMINAL	MCH200TW00	CAREL
A2	KONTROLL KORT 1	CONTROL BOARD 1	MCH2000001	CAREL
A3	EXTRA KONTROLL KORT	ADDITIONAL CONTROL BOARD	MCH2000021	CAREL
A4	SERIELLT KORT	SERIAL BOARD	MCH2004850	CAREL
A5	STEGLÖS FLÄKTREGLERING	FAN SPEED CONTROL	VRTMS 12	FAE
A51	STYRKORT 1 ELEK. TERMOSTAT	THERM. VALVE CONTROL 1	EVD0000300	CAREL
A6	SERIELLT KORT	SERIAL BOARD	MCH200TSV0	CAREL
A67	ELEKT. TERMO. VENTIL 1	THERM. ELECTR. VALVE 1		SPORLAN
A70	FILTER	FILTER	0907930AXX	CAREL
A71	BATTERIMODUL	BATTERY MODULE	EVBAT00100	CAREL
BP51	TRYCKOMVANDLARE CH	CH PRESSURE TRANSDUCER	PA-21M30	KELLER
BPH1	TRYCKOMVANDLARE 1	PRESSURE TRANSDUCER 1	SPKT00B6R0	CAREL
BT50	GIVARE 1	PROBE 1	NTC	CAREL
FTM1	INTERN TERMOSTAT 1	KLICSON 1		
FTM2	INTERN TERMOSTAT 2	KLICSON 2		
FU.L	SÄKRINGAR MATNING	SUPPLY FUSES		
FU1	SÄKRINGAR KOMPRESSOR 1	COMPRESSOR 1 FUSES	NH00gG 63A	WEBER
FU2	SÄKRINGAR KOMPRESSOR 2	COMPRESSOR 2 FUSES	NH00gG 50A	WEBER
FU20	SÄKRINGAR RGF	RGF FUSES	CH10gG 20A	WEBER
FU21	SÄKRINGAR FLÄKT 1	FANS FUSES 1	CH10gG 6A	WEBER
FU50	SÄKRINGAR TRANSF. KRETS	AUX.TRANSF.CIRCUIT FUSES	CH10gG 4A	WEBER
FU51	SÄKRING MANÖVERKRETS	AUX. CIRCUIT FUSE	CH10gG 4A	WEBER
FU52	SÄKRING KONTROLL	CONTROL FUSE	CH10gG 4A	WEBER
FU56	SÄKRINGAR FAS SEKV. RELÄ	PHASE SEQ.RELAY FUSES	CH10gG 2A	WEBER
IE	YTTRE FÖRREGLING 1 FRÅN/TILL	EX.INTERLOCK 1 ON/OFF		
IRG	FÖRREGLING RGF	RGF INTERLOCK		
IV	FÖRREGLING FLÄKTAR	FANS INTERLOCK		
KA1	SPÄNNINGSRELÄ	VOLTAGE RELAY	RMIA210230AC	GAVAZZI
KA2	FLÄKT LARMRELÄ	FAN ALARM RELAY	RMIA45230AC	GAVAZZI
KA5	FAS SEKVENS RELÄ	PHASE SEQUENCE RELAY	DPA01CM44	GAVAZZI
KM1	KOMPRESSOR 1 KONTAKTOR	COMPRESSOR 1 CONTACTOR	LS 57 220V	AEG
KM2	KOMPRESSOR 2 KONTAKTOR	COMPRESSOR 2 CONTACTOR	LS 47 220V	AEG
KM21	KONTAKTOR FLÄKT 1	FANS 1 CONTACTOR	LS 4 220V	AEG
M1	KOMPRESSOR 1	COMPRESSOR 1	SH240	MANEUROP
M2	KOMPRESSOR 2	COMPRESSOR 2	SH180	MANEUROP
M21	FLÄKTAR	FANS	3 x 0,69 kW	
QS	HUVUDSTRÖMBRYTARE	MAIN SWITCH	SIRCO 4X160	SOCOMEK
R1	ELVÄRME VEVHUS KOMPR.1	CRANKCASE HEATER COMP.1	130 W	COPELAND
R2	ELVÄRME VEVHUS KOMPR.2	CRANKCASE HEATER COMP.2	75 W	COPELAND
RK3	ELVÄRMARE FÖR ELEKTRONIK	CONTROL ELECTRIC HEATER	120 OHM	
SP.H1	HÖGTRYCKSVAKT 1	HIGH PRESSURE SWITCH 1		
SP.H2	HÖGTRYCKSVAKT 2	HIGH PRESSURE SWITCH 2		
SP.L1	LÅGTRYCKSVAKT 1	LOW PRESSURE SWITCH 1		
SP.L2	LÅGTRYCKSVAKT 2	LOW PRESSURE SWITCH 2		
TC1	TRANSFORMATOR MANÖVER	AUX.TRANSFORMER	600 VA	
YV.L1	MAGNETVENTIL 1	SOLENOID VALVE 1	HM2 220V	CASTEL
YV.M1	MAGNETVENTIL FÖRÅNGARE 1	EVAP.CONTROL VALVE 1	HM2 220V	CASTEL
YV.S1	MAGNETVENTIL INSPRUTNING 1	INJECTION SOL.VALVE 1	HM2 220V	CASTEL

**TILLÄGG AV KOMPONENTER FÖR LE/HP ENHETER - COMPONENTS TO BE ADDED FOR LE/HP UNITS**

A10	FRÅN/TILL FLÄKT STYRNING	ON/OFF FAN DRIVER	CONVONOFF0	CAREL
A13	TERMOSTAT BATTERI	BATTERY THERMOSTAT	RTA200B230	CAREL
BT13	GIVARE BATTERI	BATTERY PROBE	NTC	
E / I	VAL SOMMAR/VINTER FJÄRR	SUMMER/WINTER		
FU22	SÄKRINGAR FLÄKT 2	FANS FUSES 2	CH10gG 6A	WEBER
KA3	RELÄ HP	HP RELAY	RMIA45230AC	GAVAZZI
KAIE	RELÄ FRÅN/TILL	ON-OFF RELAY	RMIA45230AC	GAVAZZI
KM22	KONTAKTOR FLÄKTAR 2	FANS 2 CONTACTOR	LS 4 220V	AEG
SP.C1	DEFR. TRYCKVAKT 1	DEFR. PRESS.SWITCH 1	016-H6750.B01	RANCO
YV.I1	4-VÄGS MAGNETVENTIL 1	4 WAY SOLENOID VALVE 1	L 30 220V	RANCO
YV.L1	MAGNETVENTIL 1	SOLENOID VALVE 1	HM2 220V	CASTEL
YV.L5	MAGNETVENTIL 5	SOLENOID VALVE 5	HM2 220V	CASTEL

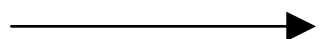

BLUE BOX GROUP			
Komponentlista / Part List		Anm.	SV 2006-09-15
Ritning / Drawing	U200T01A.ECH	Doc.	u200t01a.SV.26.doc
Datum / Date	24/03/05	SIDA 26 AV 28	

## MOD. 9.2

### TILLÄGG AV KOMPONENTER FÖR CH ENHETER - COMPONENTS TO BE ADDED FOR CH UNITS

Ref.	Beskrivning	Description	Typ/Type	Tillverk./Manuf
BT1	REFERENSGIVARE	FIDUCIAL PROBE	NTC	
BT2	GIVARE UTGÅENDE	OUTLET USER PROBE	NTC	
FU40	SÄKRINGAR ELVÄRMEKRETS	HEATER CIRCUIT FUSES	CH10gG 10A	WEBER
KM13	KONTAKTOR PUMP 1	PUMP 1 CONTACTOR	LS 4 220V	AEG
KM14	KONTAKTOR PUMP 2	PUMP 2 CONTACTOR	LS 4 220V	AEG
KM40	KONTAKTOR ELVÄRME FÖRÅNG.	EVAP.ELECT.HEAT.CONTACTOR	LS 4 220V	AEG
M13	PUMP 1	PUMP 1	1,5 kW	
M14	PUMP 2	PUMP 2	1,5 kW	
QM13	ÖVERSTRÖMSSKYDD PUMP 1	PUMP MOTOR PROTECTION 1	MBS 25 2,5/4	AEG
QM14	ÖVERSTRÖMSSKYDD PUMP 2	PUMP MOTOR PROTECTION 2	MBS 25 2,5/4	AEG
R10	ELVÄRME TANK	TANK ELECT.HEATER	300 W	IRCA
R5	ELVÄRME FÖRÅNGARE 1	EVAP.ELECT.HEATER 1	170 W	RICA
R9	ELVÄRME VATTENRÖR	HYDRAULIC CIRC.HEATER	240 W	FER
SP.W	FLÖDESVAKT	FLOW SWITCH		

### TILLÄGG AV KOMPONENTER FÖR HP ENHETER - COMPONENTS TO BE ADDED FOR HP UNITS

A10	FRÅN/TILL FLÄKT STYRNING	ON/OFF FAN DRIVER	CONVONOFF0	CAREL
A13	TERMOSTAT BATTERI	BATTERY THERMOSTAT	RTA200B230	CAREL
BPH1	TRYCKOMVANDLARE 1	PRESSURE TRANSDUCER 1	SPKT00B6R0	CAREL
BT1	REFERENSGIVARE	FIDUCIAL PROBE	NTC	CAREL
BT13	GIVARE BATTERI	BATTERY PROBE	NTC	CAREL
BT2	GIVARE UTGÅENDE	OUTLET USER PROBE	NTC	CAREL
E / I	VAL SOMMAR/VINTER FJÄRR	SUMMER/WINTER		
FU22	SÄKRINGAR FLÄKT 2	FANS FUSES 2	CH10gG 6A	WEBER
FU40	SÄKRINGAR ELVÄRMEKRETS	HEATER CIRCUIT FUSES	CH10gG 10A	WEBER
KA3	RELÄ HP	HP RELAY	RMIA45230AC	GAVAZZI
KM13	KONTAKTOR PUMP 1	PUMP 1 CONTACTOR	LS 4 220V	AEG
KM14	KONTAKTOR PUMP 2	PUMP 2 CONTACTOR	LS 4 220V	AEG
KM22	KONTAKTOR FLÄKT CH	FANS CONTACTOR CH	LS 4 220V	AEG
KM23	KONTAKTOR FLÄKT HP	FANS CONTACTOR HP	LS 4 220V	AEG
KM40	KONTAKTOR ELVÄRME FÖRÅNG.	EVAP.ELECT.HEAT.CONTACTOR	LS 4 220V	AEG
M13	PUMP 1	PUMP 1	1,5 kW	
M14	PUMP 1	PUMP 1	1,5 kW	
QM13	ÖVERSTRÖMSSKYDD PUMP 1	PUMP MOTOR PROTECTION 1	MBS 25 2,5/4	AEG
QM14	S ÖVERSTRÖMSSKYDD PUMP 2	PUMP MOTOR PROTECTION 2	MBS 25 2,5/4	AEG
R10	ELVÄRME TANK	TANK ELECT.HEATER		
R5	ELVÄRME FÖRÅNGARE 1	EVAP.ELECT.HEATER 1		
R9	ELVÄRME VATTENRÖR	HYDRAULIC CIRC.HEATER		
SP.C1	DEFR. TRYCKVAKT 1	DEFR. PRESS.SWITCH 1	016-H6750.B01	RANCO
SP.W	FLÖDESVAKT	FLOW SWITCH		
YV.I1	4-VÄGS MAGNETVENTIL 1	4 WAY SOLENOID VALVE 1	L 30 220V	RANCO
YV.L1	MAGNETVENTIL 1	SOLENOID VALVE 1	HM2 220V	CASTEL

### REDUCERADE PUMPAR - REDUCED PUMPS

KM13	KONTAKTOR REDUCERAD PUMP 1	REDUCED PUMP 1 CONTACTOR	LS 4 220V	AEG
KM14	KONTAKTOR REDUCERAD PUMP 2	REDUCED PUMP 2 CONTACTOR	LS 4 220V	AEG
M13	REDUCERAD PUMP 1	REDUCED PUMPS 1	1,1 kW	
M14	REDUCERAD PUMP 2	REDUCED PUMPS 2	1,1 kW	
QM13	ÖVERS.SKYDD RED. PUMP 1	REDUC. PUMP MOTOR PROTEC.1	MBS 25 2,5/4	AEG
QM14	ÖVERS.SKYDD RED. PUMP 2	REDUC. PUMP MOTOR PROTEC.2	MBS 25 2,5/4	AEG

### ÖVERDIM. PUMPAR - OVERSIZED PUMPS

KM13	KONTAKTOR ÖVERDIM. PUMP 1	OVERSIZED PUMP 1 CONTACTOR	LS 4 220V	AEG
KM14	KONTAKTOR ÖVERDIM. PUMP 2	OVERSIZED PUMP 2 CONTACTOR	LS 4 220V	AEG
M13	ÖVERDIM. PUMP 1	OVERSIZED PUMP 1	3 kW	
M14	ÖVERDIM. PUMP 2	OVERSIZED PUMP 2	3 kW	
QM13	ÖVERS.SKYDD ÖVERDIM. PUMP 1	OVERS PUMP MOTOR PROTEC.1	MBS 25 6,3/10	AEG
QM14	ÖVERS.SKYDD ÖVERDIM. PUMP 2	OVERS PUMP MOTOR PROTEC.2	MBS 25 6,3/10	AEG

BLUE BOX GROUP			
Komponentlista / Part List		Anm.	SV 2006-09-15
Ritning / Drawing	U200T01A.ECH	Doc.	u200t01a.SV.27.doc
Datum / Date	24/03/05	SIDA 27 AV 28	

**LE ENHET - LE UNIT**
**MOD. 10.2**

Ref.	Beskrivning	Description	Typ/Type	Tillverk./Manuf
A1	FJÄRRTERMINAL	REMOTE TERMINAL	MCH200TW00	CAREL
A2	KONTROLL KORT 1	CONTROL BOARD 1	MCH2000001	CAREL
A3	EXTRA KONTROLL KORT	ADDITIONAL CONTROL BOARD	MCH2000021	CAREL
A4	SERIELLT KORT	SERIAL BOARD	MCH2004850	CAREL
A5	STEGLÖS FLÄKTREGLERING	FAN SPEED CONTROL	VRTMS 12	FAE
A51	STYRKORT 1 ELEK. TERMOSTAT	THERM. VALVE CONTROL 1	EVD0000300	CAREL
A6	SERIELLT KORT	SERIAL BOARD	MCH200TSV0	CAREL
A67	ELEKT. TERMO. VENTIL 1	THERM. ELECTR. VALVE 1		SPORLAN
A70	FILTER	FILTER	0907930AXX	CAREL
A71	BATTERIMODUL	BATTERY MODULE	EVBAT00100	CAREL
BP51	TRYCKOMVANDLARE CH	CH PRESSURE TRANSDUCER	PA-21M30	KELLER
BPH1	TRYCKOMVANDLARE 1	PRESSURE TRANSDUCER 1	SPKT00B6R0	CAREL
BT50	GIVARE 1	PROBE 1	NTC	CAREL
FTM1	INTERN TERMOSTAT 1	KLICSON 1		
FTM2	INTERN TERMOSTAT 2	KLICSON 2		
FU.L	SÄKRINGAR MATNING	SUPPLY FUSES		
FU1	SÄKRINGAR KOMPRESSOR 1	COMPRESSOR 1 FUSES	NH00gG 63A	WEBER
FU2	SÄKRINGAR KOMPRESSOR 2	COMPRESSOR 2 FUSES	CH00gG 63A	WEBER
FU20	SÄKRINGAR RGF	RGF FUSES	CH10gG 20A	WEBER
FU21	SÄKRINGAR FLÄKT 1	FANS FUSES 1	CH10gG 6A	WEBER
FU50	SÄKRINGAR TRANSF. KRETS	AUX.TRANSF.CIRCUIT FUSES	CH10gG 4A	WEBER
FU51	SÄKRING MANÖVERKRETS	AUX. CIRCUIT FUSE	CH10gG 4A	WEBER
FU52	SÄKRING KONTROLL	CONTROL FUSE	CH10gG 4A	WEBER
FU56	SÄKRINGAR FAS SEKV. RELÄ	PHASE SEQ.RELAY FUSES	CH10gG 2A	WEBER
IE	YTTRE FÖRREGLING 1 FRÅN/TILL	EX.INTERLOCK 1 ON/OFF		
IRG	FÖRREGLING RGF	RGF INTERLOCK		
IV	FÖRREGLING FLÄKTAR	FANS INTERLOCK		
KA1	SPÄNNINGSRELÄ	VOLTAGE RELAY	RMIA210230AC	GAVAZZI
KA2	FLÄKT LARMRELÄ	FAN ALARM RELAY	RMIA45230AC	GAVAZZI
KA5	FAS SEKVENS RELÄ	PHASE SEQUENCE RELAY	DPA01CM44	GAVAZZI
KM1	KOMPRESSOR 1 KONTAKTOR	COMPRESSOR 1 CONTACTOR	LS 57 220V	AEG
KM2	KOMPRESSOR 2 KONTAKTOR	COMPRESSOR 2 CONTACTOR	LS 57 220V	AEG
KM21	KONTAKTOR FLÄKT 1	FANS 1 CONTACTOR	LS 4 220V	AEG
M1	KOMPRESSOR 1	COMPRESSOR 1	SH240	MANEUROP
M2	KOMPRESSOR 2	COMPRESSOR 2	SH240	MANEUROP
M21	FLÄKTAR	FANS	3 x 0,69 kW	
QS	HUVUDSTRÖMBRYTARE	MAIN SWITCH	SIRCO 4X160	SOCOMEK
R1	ELVÄRME VEVHUS KOMPR.1	CRANKCASE HEATER COMP.1	130 W	COPELAND
R2	ELVÄRME VEVHUS KOMPR.2	CRANKCASE HEATER COMP.2	130 W	COPELAND
RK3	ELVÄRMARE FÖR ELEKTRONIK	CONTROL ELECTRIC HEATER	120 OHM	
SP.H1	HÖGTRYCKSVAKT 1	HIGH PRESSURE SWITCH 1		
SP.H2	HÖGTRYCKSVAKT 2	HIGH PRESSURE SWITCH 2		
SP.L1	LÅGTRYCKSVAKT 1	LOW PRESSURE SWITCH 1		
SP.L2	LÅGTRYCKSVAKT 2	LOW PRESSURE SWITCH 2		
TC1	TRANSFORMATOR MANÖVER	AUX.TRANSFORMER	600 VA	
YV.L1	MAGNETVENTIL 1	SOLENOID VALVE 1	HM2 220V	CASTEL
YV.M1	MAGNETVENTIL FÖRÅNGARE 1	EVAP.CONTROL VALVE 1	HM2 220V	CASTEL
YV.S1	MAGNETVENTIL INSPRUTNING 1	INJECTION SOL.VALVE 1	HM2 220V	CASTEL

**TILLÄGG AV KOMPONENTER FÖR LE/HP ENHETER - COMPONENTS TO BE ADDED FOR LE/HP UNITS**

A10	FRÅN/TILL FLÄKT STYRNING	ON/OFF FAN DRIVER	CONVONOFF0	CAREL
A13	TERMOSTAT BATTERI	BATTERY THERMOSTAT	RTA200B230	CAREL
BT13	GIVARE BATTERI	BATTERY PROBE	NTC	
E / I	VAL SOMMAR/VINTER FJÄRR	SUMMER/WINTER		
FU22	SÄKRINGAR FLÄKT 2	FANS FUSES 2	CH10gG 6A	WEBER
KA3	RELÄ HP	HP RELAY	RMIA45230AC	GAVAZZI
KAIE	RELÄ FRÅN/TILL	ON-OFF RELAY	RMIA45230AC	GAVAZZI
KM22	KONTAKTOR FLÄKTAR 2	FANS 2 CONTACTOR	LS 4 220V	AEG
SP.C1	DEFR. TRYCKVAKT 1	DEFR. PRESS.SWITCH 1	016-H6750.B01	RANCO
YV.I1	4-VÄGS MAGNETVENTIL 1	4 WAY SOLENOID VALVE 1	L 30 220V	RANCO
YV.L1	MAGNETVENTIL 1	SOLENOID VALVE 1	HM2 220V	CASTEL
YV.L5	MAGNETVENTIL 5	SOLENOID VALVE 5	HM2 220V	CASTEL

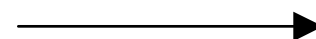

BLUE BOX GROUP			
Komponentlista / Part List		Anm.	SV 2006-09-15
Ritning / Drawing	U200T01A.ECH	Doc.	u200t01a.SV.28.doc
Datum / Date	24/03/05	SIDA 28 AV 28	

## MOD. 10.2

### TILLÄGG AV KOMPONENTER FÖR CH ENHETER - COMPONENTS TO BE ADDED FOR CH UNITS

Ref.	Beskrivning	Description	Typ/Type	Tillverk./Manuf
BT1	REFERENSGIVARE	FIDUCIAL PROBE	NTC	
BT2	GIVARE UTGÅENDE	OUTLET USER PROBE	NTC	
FU40	SÄKRINGAR ELVÄRMEKRETS	HEATER CIRCUIT FUSES	CH10gG 10A	WEBER
KM13	KONTAKTOR PUMP 1	PUMP 1 CONTACTOR	LS 4 220V	AEG
KM14	KONTAKTOR PUMP 2	PUMP 2 CONTACTOR	LS 4 220V	AEG
KM40	KONTAKTOR ELVÄRME FÖRÅNG.	EVAP.ELECT.HEAT.CONTACTOR	LS 4 220V	AEG
M13	PUMP 1	PUMP 1	1,5 kW	
M14	PUMP 2	PUMP 2	1,5 kW	
QM13	ÖVERSTRÖMSSKYDD PUMP 1	PUMP MOTOR PROTECTION 1	MBS 25 2,5/4	AEG
QM14	ÖVERSTRÖMSSKYDD PUMP 2	PUMP MOTOR PROTECTION 2	MBS 25 2,5/4	AEG
R10	ELVÄRME TANK	TANK ELECT.HEATER	300 W	IRCA
R5	ELVÄRME FÖRÅNGARE 1	EVAP.ELECT.HEATER 1	170 W	RICA
R9	ELVÄRME VATTENRÖR	HYDRAULIC CIRC.HEATER	240 W	FER
SP.W	FLÖDESVAKT	FLOW SWITCH		

### TILLÄGG AV KOMPONENTER FÖR HP ENHETER - COMPONENTS TO BE ADDED FOR HP UNITS

A10	FRÅN/TILL FLÄKT STYRNING	ON/OFF FAN DRIVER	CONVONOFF0	CAREL
A13	TERMOSTAT BATTERI	BATTERY THERMOSTAT	RTA200B230	CAREL
BPH1	TRYCKOMVANDLARE 1	PRESSURE TRANSDUCER 1	SPKT00B6R0	CAREL
BT1	REFERENSGIVARE	FIDUCIAL PROBE	NTC	CAREL
BT13	GIVARE BATTERI	BATTERY PROBE	NTC	CAREL
BT2	GIVARE UTGÅENDE	OUTLET USER PROBE	NTC	CAREL
E / I	VAL SOMMAR/VINTER FJÄRR	SUMMER/WINTER		
FU22	SÄKRINGAR FLÄKT 2	FANS FUSES 2	CH10gG 6A	WEBER
FU40	SÄKRINGAR ELVÄRMEKRETS	HEATER CIRCUIT FUSES	CH10gG 10A	WEBER
KA3	RELÄ HP	HP RELAY	RMIA45230AC	GAVAZZI
KM13	KONTAKTOR PUMP 1	PUMP 1 CONTACTOR	LS 4 220V	AEG
KM14	KONTAKTOR PUMP 2	PUMP 2 CONTACTOR	LS 4 220V	AEG
KM22	KONTAKTOR FLÄKT CH	FANS CONTACTOR CH	LS 4 220V	AEG
KM23	KONTAKTOR FLÄKT HP	FANS CONTACTOR HP	LS 4 220V	AEG
KM40	KONTAKTOR ELVÄRME FÖRÅNG.	EVAP.ELECT.HEAT.CONTACTOR	LS 4 220V	AEG
M13	PUMP 1	PUMP 1	1,5 kW	
M14	PUMP 1	PUMP 1	1,5 kW	
QM13	ÖVERSTRÖMSSKYDD PUMP 1	PUMP MOTOR PROTECTION 1	MBS 25 2,5/4	AEG
QM14	S ÖVERSTRÖMSSKYDD PUMP 2	PUMP MOTOR PROTECTION 2	MBS 25 2,5/4	AEG
R10	ELVÄRME TANK	TANK ELECT.HEATER		
R5	ELVÄRME FÖRÅNGARE 1	EVAP.ELECT.HEATER 1		
R9	ELVÄRME VATTENRÖR	HYDRAULIC CIRC.HEATER		
SP.C1	DEFR. TRYCKVAKT 1	DEFR. PRESS.SWITCH 1	016-H6750.B01	RANCO
SP.W	FLÖDESVAKT	FLOW SWITCH		
YV.I1	4-VÄGS MAGNETVENTIL 1	4 WAY SOLENOID VALVE 1	L 30 220V	RANCO
YV.L1	MAGNETVENTIL 1	SOLENOID VALVE 1	HM2 220V	CASTEL

### REDUCERADE PUMPAR - REDUCED PUMPS

KM13	KONTAKTOR REDUCERAD PUMP 1	REDUCED PUMP 1 CONTACTOR	LS 4 220V	AEG
KM14	KONTAKTOR REDUCERAD PUMP 2	REDUCED PUMP 2 CONTACTOR	LS 4 220V	AEG
M13	REDUCERAD PUMP 1	REDUCED PUMPS 1	1,1 kW	
M14	REDUCERAD PUMP 2	REDUCED PUMPS 2	1,1 kW	
QM13	ÖVERS.SKYDD RED. PUMP 1	REDUC. PUMP MOTOR PROTEC.1	MBS 25 2,5/4	AEG
QM14	ÖVERS.SKYDD RED. PUMP 2	REDUC. PUMP MOTOR PROTEC.2	MBS 25 2,5/4	AEG

### ÖVERDIM. PUMPAR - OVERSIZED PUMPS

KM13	KONTAKTOR ÖVERDIM. PUMP 1	OVERSIZED PUMP 1 CONTACTOR	LS 4 220V	AEG
KM14	KONTAKTOR ÖVERDIM. PUMP 2	OVERSIZED PUMP 2 CONTACTOR	LS 4 220V	AEG
M13	ÖVERDIM. PUMP 1	OVERSIZED PUMP 1	3 kW	
M14	ÖVERDIM. PUMP 2	OVERSIZED PUMP 2	3 kW	
QM13	ÖVERS.SKYDD ÖVERDIM. PUMP 1	OVERS PUMP MOTOR PROTEC.1	MBS 25 6,3/10	AEG
QM14	ÖVERS.SKYDD ÖVERDIM. PUMP 2	OVERS PUMP MOTOR PROTEC.2	MBS 25 6,3/10	AEG